

BROSSERIE **FABRICANT FRANÇAIS**
thomas

Catalogue Général

thomas

www.brosseriethomas.com



SGS

Certificat FR06/01184

Le système de management de

BROSSERIE THOMAS S.A.

Route de Férolles, BP 14
77173 CHEVRY COSSIGNY
France



a été audité et certifié selon les exigences de

ISO 9001 : 2015

Pour les activités suivantes

Conception, fabrication d'articles de broserie.

Ce certificat est valable du 10 mai 2018 au 9 mai 2021
et reste valide jusqu'à décision satisfaisante à l'issue des audits de suivi
Version 7. Certifié depuis juin 1999

Autorisé par

SGS ICS
29, avenue Aristide Briand 94111 Arcueil Cedex France
t +33 (0)1 41 24 87 75 f +33 (0)1 73 01 71 29 www.sgs.com



Page 1 de 1



Ce document est émis par la société conformément à ses conditions générales de Certification accessibles <http://www.sgs.com/en/termes-et-conditions>. Nous attirons votre attention sur les clauses de limitation de responsabilité, d'indemnisation et de compétence judiciaire figurant dans nos conditions générales de service. L'authenticité de ce document peut être vérifiée sur http://www.sgs.com/cliente/certified_clients.htm. Toute modification non autorisée, altération ou falsification du contenu ou de la forme du présent document est illégale et les contrevenants sont passibles de toutes poursuites prévues par la loi.

Collection : Articles de broserie et accessoires ménagers

- Grande et petite distribution
- Collectivités
- Industrie et technique



Gamme Ergotouch
 Page : 15



Gamme Alimentaire
 "Brosshygien" CHR
 Page : 77



Gamme Nature
 Page : 14



Gamme à peindre
 Pages : 54 à 62



Gamme Performante
 Pages : 4-8-9-12-17-22-27-30



Raclettes vitres, sols
 Plumeaux, mouilleurs
 Pages : 34-35-36-37-41



Gamme Alimentaire
 "Brosshygien" CHR
 Pages : 63 à 77



Pelles, seaux, franges
 et accessoires
 Pages : 16-18-19-20-21-23-24-25-26-28-29



Gamme "Couleur"
 Pages : 6-7-17-22-23-27



Manches, Télescopiques
 Pages : 38-39-74



Gamme Tradition
 Pages : 4-5-8-10-11-17-22-27



Balais grandes tailles
 et Industrie
 Pages : 9-12-13



Gamme "Pro"
 Pages : 78 à 84



Tapis, cintres, gants
 Brosses chaussures
 habits - techniques
 Accessoires
 Pages : 30-31-32-33-40-42-43-44-45-46-47



Intérieur

SOLS LISSES



■ Balais droits - Douille vis

RÉF.	DÉSIGNATION	MONTURE	
202	Soies de Chine grises S/45	Verni teck	10
204	Soies de Chine noires S/45	Verni teck	10
206	Soies de Chine noires bicolore S/50	Verni teck	10



■ Balai droit Gamme NATURE - Douille à vis

RÉF.	DÉSIGNATION	MONTURE	
9125	Soies de Chine noires moustache Soie de chine blonde Cavalier gamme NATURE	Vernis mat nature Bois certifié FSC 100%	6



9125



3325

3340

3330



■ Gamme performante - Douille vis intégrée

RÉF.	DÉSIGNATION	MONTURE	
3325	Vinyl fleuré divers coloris	Façon hêtre	10
3330	Soies de Chine grises S/45	Façon hêtre	10
3340	Crin synt. mélange "moustache"	Façon hêtre	10

Manches recommandés : 150 - 154 - 152 - 156 - 158 - 160 - 2005 - 2006 - manche bois à vis



Intérieur

SOLS LISSES



■ Balais 1/2 tête intérieur

RÉF.	DÉSIGNATION	MONTURE	
234	Soies de chine marron S/60	Verni teck	5
238	Soies de Chine noires bicolore S/50	Verni teck	5

234



238



236



226



221



RÉF.	DÉSIGNATION	MONTURE	
221	Soies de Chine grises S/45	Verni teck	5
226	Soies de Chine noires S/45	Verni teck	5
236	Soies de Chine noires S/52	Verni teck	5

■ Gamme performante - Douille vis intégrée

RÉF.	DÉSIGNATION	MONTURE	
3700	Crin synt. mélange "moustache"	Façon hêtre	5
3650	Soies de Chine grises S/45	Façon hêtre	5
3600	Soies de Chine noires S/52	Façon hêtre	5

3700



3600



3650



Manches recommandés : 150 - 154 - 156 - 158 - 160 - 2005 - 2006 - manche bois à vis



Intérieur

SOLS LISSES

GAMME COULEUR

■ Balais couleur antichoc

RÉF.	DÉSIGNATION	MONTURE	
2702	Vinyle fleuré moustache	Couleur	10

2702



■ Balais droits intérieur

RÉF.	DÉSIGNATION	MONTURE	
2527	Vinyle couleur fleuré "gondole" S/63	Couleur	15
2852	Vinyle fleuré super S/63	Couleur	10
2856	Crin super "moustache"	Couleur	10
2850	Vinyle fleuré	Couleur	10

2527



2852



2856



2850



■ Balais 1/2 tête intérieur

RÉF.	DÉSIGNATION	MONTURE	
2885	Crin synt. entouré PVC	Couleur	5

2885



■ Balais couleur antichoc

RÉF.	DÉSIGNATION	MONTURE	
2706	Crin synthétique noir moustache	Couleur	10

2706



■ Balais d'intérieur 29 cm ovoïde

RÉF.	DÉSIGNATION	MONTURE	
2758	Vinyle fleuré "moustache" super 285 mm S/63	Couleur	10
2756	Crin synt. super "moustache" 285 mm S/53	Couleur	10
2750	Vinyle fleuré couleur 285 mm S/53	Couleur	10

2758



2756



2750



Manches recommandés : 152 - 154 - 150 - 158 - 160 - 2005 - 2006 - manche bois à vis - Coloris assortis



Intérieur / Extérieur

SOLS IRRÉGULIERS

GAMME COULEUR

■ Balais fibres

RÉF.	DÉSIGNATION	MONTURE	
2535	Coco super "moustache"	Couleur	10
2536	Coco super renforcé	Couleur	

2540



2860



2535



2536

RÉF.	DÉSIGNATION	MONTURE	
2540	Fibre dure "sol ciment"	Couleur	10
2860	Spécial "tapis moquette"	Couleur	10

Manches recommandés : 154 - 150 - 158 - tous manches à vis



Extérieur

SOLS RUGUEUX

2530



RÉF.	DÉSIGNATION	MONTURE	
2530	Fibre dure "sol ciment" GM 31 cm	Couleur	10

RÉF.	DÉSIGNATION	MONTURE	
2529	Fibre rigide "passe partout" 25 cm	Couleur	15



2529

Manches recommandés : 152 - 154 - 150 - 158 - 160 - 2005 - 2006 - manche bois à vis - Coloris assortis



Intérieur / Extérieur

SOLS IRRÉGULIERS

29 cm

GAMME PERFORMANTE

Douille vis intégrée

Monture monobloc

Plastique hygiénique pour tous manches à vis

3300



3305



■ Gamme performante - Douille vis intégrée

RÉF.	DÉSIGNATION	MONTURE	
3300	Coco extra	Façon Hêtre	25
3305	Coco extra zébré synthétique	Façon Hêtre	25

3310

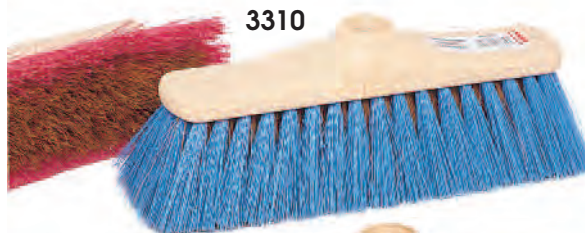

3320



3306



■ Gamme performante - Douille vis intégrée

RÉF.	DÉSIGNATION	MONTURE	
3310	Coco extra renforcé entouré synthétique couleur	Façon Hêtre	25

■ Fibre mi-dure

RÉF.	DÉSIGNATION	MONTURE	
3320	PVC sol ciment	Façon Hêtre	25
3306	Fibre naturelle "bassine" sol ciment	Façon Hêtre	25

101D



100



■ Coco évolution

RÉF.	DÉSIGNATION	MONTURE	
3315	fibres de bouteilles recyclées	29 cm Douille vis	30

3315



9110



9120



■ Bois - Douille vis

RÉF.	DÉSIGNATION	MONTURE	
101D	Coco	Douille vis	30
100	Coco plat	ø 23 mm sans douille	50

■ Gamme nature

présentation cavalier gencod

RÉF.	DÉSIGNATION	MONTURE	
9120	Mélange Madagascar fibres naturelles végétales	Bois verni mat douille vis certifié FSC 100%	6
9110	Fibres naturelles coco moustache renfort Bassine noir	FSC 100%	6



Intérieur / Extérieur

BALAIS PROFESSIONNELS

38 cm

GAMME PERFORMANTE

Douille vis intégrée

Monture monobloc

plastique hygiénique pour tous manches à vis



287



275



■ Fibre extra souple

RÉF.	DÉSIGNATION	MONTURE	
287	Soies de Chine grises S/50	Façon Hêtre	20
275	Mélange crin synthétique	38 cm	20

271



■ Fibre demi-dure "sol-Ciment"

RÉF.	DÉSIGNATION	MONTURE	
271	PVC noir "sol ciment"	Façon Hêtre 38 cm	15

■ Monture bois douille vis

RÉF.	DÉSIGNATION	MONTURE	
281	Soies de Chine grises S/57	40 cm	20
*283	Soies de Chine marrons S/63	42 cm	20

* Article non photographié

■ Gamme nature

présentation cavalier gencod

RÉF.	DÉSIGNATION	MONTURE	
9115	Fibres naturelles coco moustache renfort Bassine noir	38 cm Bois verni certifié FSC 100%	10



3318



■ Coco évolution



RÉF.	DÉSIGNATION	MONTURE	
3318	fibre de bouteilles recyclées	38 cm Douille vis	6

276



■ Fibre souple

RÉF.	DÉSIGNATION	MONTURE	
276	Coco naturel renfort moustache	Façon Hêtre 38 cm	15

284



■ Fibre dure - douille inclinée à vis

RÉF.	DÉSIGNATION	MONTURE	
284	Fibre dure verte	Façon Hêtre 38 cm	15

281



9115





GROS TRAVAUX

SOLS RUGUEUX

133



132



128



■ Balais cantonnier 31 cm

RÉF.	DÉSIGNATION	MONTURE	
133	Fibre blanche dure et plus de résistance température	Douille métal renforcé	12
132	Vinyle couleur rouge		12
128	Vinyle rouge avec tôle acier montée		10

Manche recommandé : réf. 151 page 39

■ Balai cantonnier 40 cm

RÉF.	DÉSIGNATION	MONTURE	
129	Vinyle couleur	Douille métal renforcé	12

Manche recommandé : réf. 151 page 39

■ Balai cantonnier 31 cm

RÉF.	DÉSIGNATION	MONTURE	
130	Piassava naturel	Douille métal renforcé	12

Manche recommandé : réf. 151 page 39

129



130



138



135



9135



■ Balais Miquet - douille à vis

RÉF.	DÉSIGNATION	MONTURE	
138	Bimatière Vinyl vert fort + bassine intérieure	Bois laqué Douille vis	25
135	Piassava "bassine noire"	Bois laqué Douille vis	25
9135	Fibre "bassine naturelle" S/120 Gamme Nature	Bois verni mat Nature certifié FSC 100%	6



Manches pour douilles métal renforcé : réf. 151 ø 28 page 39

Tous manches pour douilles à vis réf 135, 138 et 9135 :
réf. 149 E - 154 - 156 - 158 - 160 - 2005 - 2006 - 150 page 39



Extérieur

SOLS RUGUEUX



144



141



148



■ Gamme nature



RÉF.	DÉSIGNATION	MONTURE	
9130	Fibre végétale naturelle bassine présentation cavalier 29 cm	Bois verni mat Nature certifié FSC 100%	6

Manches recommandés réf 150, 156, 149E et autres manches à vis page 39

■ Paille de riz

RÉF.	DÉSIGNATION	MONTURE	
144	Pleine paille 4 fils	Poire roulée	10
148	Pleine paille 6 fils super	Poire roulée	10
141	Pleine paille 5 fils	Poire roulée	10

réf 144-148-141 manche intégré avec trou de suspension ø 11



9130



164

■ Balais bouleau voirie

RÉF.	DÉSIGNATION	MONTURE	
164	Synthétique	Poire plastique	20
*146	Végétal	Bout lié	10

Manches recommandés réf 151 ø 28 mm et Alu 154B pages 38 et 39

* Article non photographié



3905



3904

■ Balais fibre dure avec douille "scraper" à vis monture bois

RÉF.	DÉSIGNATION	MONTURE	
3904	Fibre dure bicolore	38 cm	10
3905	Fibre dure bicolore	50 cm	4

Tous manches à vis



Intérieur / Extérieur

BALAIS INDUSTRIE

GAMME PERFORMANTE

Douille vis intégrée

Monture monobloc plastique hygiénique



■ **Balai douille inclinée pour manche à vis**

RÉF.	DÉSIGNATION	MONTURE	
3945	Coco naturel renfort moustache	Façon Hêtre	4
3950	PET Fibre dure	45 cm	4

■ **Balai douille inclinée pour manche à vis**

RÉF.	DÉSIGNATION	MONTURE	
296	Soies de chine S/57 balayage très fin	Façon Hêtre 60 cm	8

Manches recommandés : 149E - 154 - 156 - 158 - 160 - 2006 - 5060

■ **Coco évolution**



RÉF.	DÉSIGNATION	MONTURE	
3245	fibres de bouteilles recyclées	45 cm Douille vis	4

45 cm



Pour manche cantonnier bois
réf. : 151 - Ø 28 mm

60 cm

■ **Balais Industrie Professionnels**
Douille inclinée

RÉF.	DÉSIGNATION	MONTURE	
3991	Coco naturel "renfort moustache"	Façon Hêtre	6
3997	Fibre dure rouge	Façon Hêtre	6
3975	Mélange crin synthétique noir souple "renfort moustache"	Façon Hêtre	6

Manche recommandé : réf. 151 ø 28 mm.





Intérieur / Extérieur

BALAIS INDUSTRIE

TRES GRANDES SURFACES
Pour manche cantonnier bois
réf. : 151 - Ø 28 mm page 39

60 cm

295



297



291



3291



■ Coco évolution



RÉF.	DÉSIGNATION	MONTURE	
3291	fibres de bouteilles recyclées	60 cm Douille résine de synthèse pour manche cantonnier	6

■ Balais Professionnels Douille métal inclinée

RÉF.	DÉSIGNATION	LONGUEUR	
293	PVC rouge super	100 cm	1/6
290	Coco naturel	100 cm	1/6

293



290



80 cm

289



100 cm



120P



120 cm

120C



70R



■ Renfort

RÉF.	DÉSIGNATION	MONTURE	
70R	Renfort pour balais 60 à 120 cm	acier galvanisé	1/12

■ Balais Professionnels Douille métal inclinée

RÉF.	DÉSIGNATION	LONGUEUR	
120P	PVC rouge super	120 cm	1/6
120C	Coco naturel	120 cm	1/6

Article vendu sans balai - manche



Intérieur / Extérieur

GAMME NATURE

Fibres naturelles végétales, monture bois, douille à vis
Bois certifié FSC 100% pour les produits concernés



9110



9120



9130



9153



9146



9151



9125



9152



9154



9140

9145



9135



9147



329



9155



Balais Intérieur / Extérieur

présentation cavalier NATURE - Douille à vis - Bois vernis mat certifié FSC100%



RÉF.	DÉSIGNATION	MONTURE	
9110	Balai fibres naturelles coco avec moustache de renfort bassine noire	29 cm	6
9115*	Balai fibres naturelles coco grande dimension avec moustache de renfort bassine noire	38 cm	10
9120	Balai fibres naturelles renforcées Mélange "Madagascar"	29 cm	6
9125	Balai fibres Soies de chine renforcées noires avec moustache soies blondes Balayage très fin	29 cm	6

Balais Intérieur / Extérieur

présentation cavalier NATURE - Douille à vis - Bois vernis mat certifié FSC100%



RÉF.	DÉSIGNATION	MONTURE	
9130	Balai à pousser Fibre naturelle végétale S/70	29 cm	6

Lavage - Lave-pont - Frottoir

présentation cavalier NATURE - Douille à vis - Bois vernis mat certifié FSC100%



RÉF.	DÉSIGNATION	MONTURE	
9153	Lave-pont fibres naturelles renforcées	22 cm	6
9154	Frottoir fibres naturelles renforcées	29 cm	6

Brosse - Balayette

Bois vernis mat certifié FSC 100%



RÉF.	DÉSIGNATION	MONTURE	
9151	Brosse à main - Fibres naturelles renforcées	17 cm	6
9152	Brosse spéciale légumes - Zones souple et dure Fibres naturelles renforcées	13 cm	10
9140	Balayette manche court - fibres naturelles coco moustache renfort bassine noire	29 cm	6
9145	Balayette manche long - fibres naturelles coco moustache renfort bassine noire	45 cm	12
9146	Balayette manche court fibres Soies de chine renforcées noires moustache soies blondes - Balayage très fin	29 cm	8

Accessoires Gamme Nature

RÉF.	DÉSIGNATION	MONTURE	
141*	Balai paille de riz naturel 5 fils Manche intégré avec trou de suspension	Poire	10
9135	Fibre "bassine naturelle" S/120 Gamme Nature 	Bois verni mat Nature certifié FSC 100%	6

RÉF.	DÉSIGNATION	
9155	Brosse à vaisselle bois naturel - fibre naturelle renforcée	18
9147	Goupillon manche bois naturel - flexible avec ressort intégré fibre naturelle Crin de cheval renforcé	12
329	Pelle métal zingué Manche bois naturel et trou de suspension	10

* Articles non photographiés



ERGOTOUCH

MONTURE POLYPRO BLANC AVEC RENFORT ELASTOMERE BLEU - INJECTION BI-MATIERE



REF	DÉSIGNATION	
2950	Brosse à main Ergotouch fibre Blanche tête renforcée bleue	6



REF	DÉSIGNATION	
2985	Set pelle balayette Ergotouch Pelle bord caoutchouc	12

REF	DÉSIGNATION	
2975	Brosse vaisselle Ergotouch fibre Blanche tête renforcée bleue	15



REF	DÉSIGNATION	
2980	Balayette Ergotouch Fibre souple Noire moustache bleue	12

2941

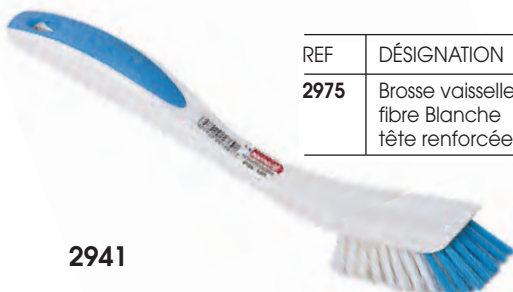

REF	DÉSIGNATION	
2960	Brosse WC boule Ergotouch	30

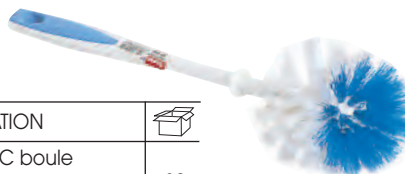

Présentation cavalier Ergotouch

REF	DÉSIGNATION	
2941	Balai Ergotouch fibre noire dure	10

REF	DÉSIGNATION	
2965	Combiné sanitaire rond brosse Ergotouch	12



Présentation cavalier Ergotouch

REF	DÉSIGNATION	
2926	Balai Ergotouch fibre souple Bleue fleurée super	10

2916



Présentation cavalier Ergotouch

REF	DÉSIGNATION	
2916	Balai Ergotouch Fibre souple noire renfort fibre bleue	10

2946



Présentation cavalier Ergotouch

REF	DÉSIGNATION	
2946	Frottoir Ergotouch anti-chocs fibre blanche avec moustache de renfort bleue	10

2936



Présentation cavalier Ergotouch

REF	DÉSIGNATION	
2936	Balai Ergotouch coco moustache Bleue	10

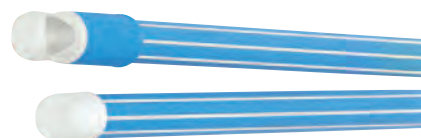

REF	DÉSIGNATION	
160	Manche Ergotouch 1,30 m embout vis - attache tournante Acier revêtu élastomère antiglisse	10



BROSSERIE SPÉCIALE

POUR BOULANGERIE ET PATISSERIE



333

332



353

■ Cotes soies blanches

Code	DÉSIGNATION	MONTURE	
333	"A dorer"	Bois poncé 33,5 cm	10
332	"Droite"	Bois verni 32 cm	10

■ Balai pour fours monture bois avec douille inox diamètre 24 mm axe plan horizontal

Code	DÉSIGNATION	MONTURE	
353	Fibre naturelle tampico	60 cm	6
352	Fibre naturelle tampico	50 cm	4
351	Fibre naturelle tampico	38 cm	10

* Article non photographié pour 352 et 351
Pour manche bois ref 149

■ Pinceaux soies longues blanches nappage

Code	DÉSIGNATION	MONTURE - TAILLE	
30S	Pâtissier soies longues	Polypropylène 30 mm	6
40S	Pâtissier soies longues	Polypropylène 40 mm	6
50S	Pâtissier soies longues	Polypropylène 50 mm	6

■ Pinceau fibre souple blanc alimentaire

Code	DÉSIGNATION	MONTURE	
6021	Pinceau alimentaire Fibre PBT souple blanc	Polypropylène 30 mm	6

■ Côtes soies blanches Monture polypropylène "ergonomique"

Code	DÉSIGNATION	MONTURE	
6332	Droite GM	Polypropylène 30 cm	5
6318	1/2 tête	Polypropylène 30 cm	5

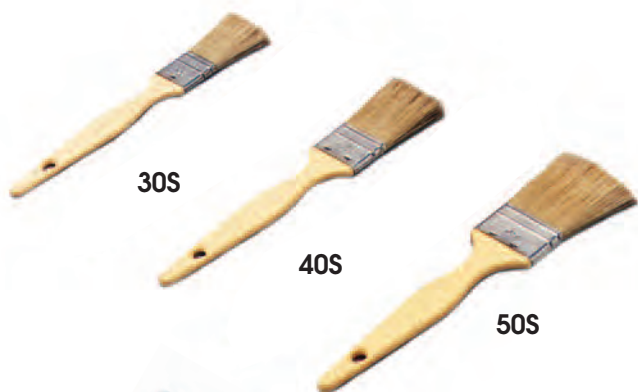

30S

40S

50S



6021



6318



6332

**Autres articles,
voir gamme "Brosshygien"
alimentaire pages 63 à 77**





Intérieur / Extérieur

TOUTES SURFACES



DÉPOUSSIÉRAGE

■ Balayettes Manche court

RÉF.	DÉSIGNATION	MONTURE	
300	Coco	Bois 29 cm.	30
301	Fibre recyclée en PET mi dur	Bois 29 cm.	
9140	Fibres naturelles coco Moustache bassine 	Bois vernis mat certifié FSC 100%	8
3850	Balayette "Performante" Crin Synthétique moustache	Façon hêtre 30 cm	10





■ Balayettes manche long

RÉF.	DÉSIGNATION	MONTURE	
3800	Coco extra	Façon hêtre 46 cm	30
3029	Vinyle fleuré couleur	46 cm	40
325*	Fibre coco	Bois 45 cm	30
9145	Fibre naturelle coco moustache bassine 	Bois 45 cm certifié FSC 100%	12

* Article non photographié



■ Manche court - vernis

RÉF.	DÉSIGNATION	MONTURE	
319	Soies de Chine noires S/45	1/2 tête couleur	5
9146	Soies de Chine noire moustache blonde 	Bois verni mat 29 cm certifié FSC 100%	8

■ Paille de riz

RÉF.	DÉSIGNATION	MONTURE	
142	3 fils	Manche laqué 15 cm	10
147	Balayette éventail 40 cm	Attache de suspension	10



■ Balais enfants

RÉF.	DÉSIGNATION	MONTURE	
16	Coco zébré couleur manche attache métal	Bois	10
21	Fibre souple	Couleur	20





Intérieur

DÉPOUSSIÉRAGE

GAMME COULEUR

■ Pelle et ensemble Couleur Bord caoutchouc intégré - 205 x 350

RÉF.	DÉSIGNATION	MONTURE	
324	Ensemble avec pelle	Couleur	12



■ Pelle clipsable Bord caoutchouc intégré

RÉF.	DÉSIGNATION	MONTURE	
326	Pelle clipsable sur manche	Couleur	20



■ Pelle et ensemble Couleur

RÉF.	DÉSIGNATION	
322	Set pelle bord souple + balayette	15
320	Pelle couleur 220 x 320 clipsable sur manche	20



■ Balayette

RÉF.	DÉSIGNATION	MONTURE	
310	Fibre recyclée en PET souple avec moustache	Couleur	12

Coloris assortis





Intérieur

DÉPOUSSIÉRAGE

GAMME COULEUR

■ Pelle balayette grand modèle "Pro" Bord caoutchouc intégré - 260 x 350

RÉF.	DÉSIGNATION	MONTURE	
2600	Ensemble pelle bord caoutchouc	Couleur	20



■ Balayette et ensemble Ergotouch

RÉF.	DÉSIGNATION	
2980	Balayette Ergotouch Fibre souple Noire moustache bleue	12
2985	Set pelle balayette Ergotouch Pelle bord caoutchouc	12



■ Balayette

RÉF.	DÉSIGNATION	MONTURE	
2610	Fibre recyclée en PET souple avec moustache	Couleur	12

■ Pelle clipsable bord caoutchouc intégré grand modèle "Pro" - 260 x 350

RÉF.	DÉSIGNATION	MONTURE	
2650	Pelle clipsable sur manche	Couleur	20



Coloris assortis



PELLES



■ Ensemble balayette/pelle basculante

RÉF.	DÉSIGNATION	MONTURE	
327	Pelle basculante bord souple, capot de fermeture Kit : pelle + balai	Manche métal laqué	8

■ Pince ergonomique multi service "pro" 82 cm avec tête rotative à 90 degrés

RÉF.	DÉSIGNATION	
1725	Pince ergotouch tête rotative 82 cm	5

■ Pelle de voirie - 1,60 m

RÉF.	DÉSIGNATION	MONTURE	
185331	Grand modèle manche monté	Aluminium Lxl 42 x 33	1/5



329

■ Pelle métal zingué Gamme Nature

RÉF.	DÉSIGNATION	MONTURE	
329	Manche bois	Zinguée	10

■ Ensemble balayette/pelle basculante avec capot et blocage de position

RÉF.	DÉSIGNATION	MONTURE	
1715	Set complet pelle bord souple + roulettes et balai Pelle : 94/78 - balai : 83,5 cm	Manche plastique	7
1720	Industrie plastique basculante (330x280x1055) + roulettes arrières	Manche alu laqué 78 cm	1/6
1721	Balai fibre mi-dure pour pelle basculante réf.1720	Manche alu	1/6



185331



328



321

■ Pelle métal laqué

RÉF.	DÉSIGNATION	MONTURE	
321	Métal	Laquée	25
328	Manche bois	Laquée	25



GAMME SANITAIRE

■ Set sanitaire

RÉF.	DÉSIGNATION	MONTURE	
361	Nylon - PP Bandeau	Couleurs assorties	12
361 B	Nylon - PP Bandeau	Blanc	12
2965	Set Sanitaire Ergotouch	Blanc/bleu	12

Livré monté avec bandeau Thomas



■ Brosses boules

RÉF.	DÉSIGNATION	MONTURE	
362	Brosse boule - Nylon - PP	Couleurs assorties	30
362 B	Brosse boule - Nylon - PP	Blanche	30
2960	Brosse boule - Ergotouch	Blanc/bleu	30
379	Brosse boule - 61 cm long manche ergonomique	Blanche	18

■ Set sanitaire

RÉF.	DÉSIGNATION	MONTURE	
369	Set avec base pour fixation murale	Blanc/bleu	12



■ Brosses + Set

RÉF.	DÉSIGNATION	MONTURE	
380	Brosse Coude - Nylon - PP	Blanche	50
380 SF	Brosse coude - Nylon - PP	Blanche	sachet/6
360	Pot rond + brosse, vrac	Blanc	24
POT B	Pot rond	Blanc	24
365	Brosse boule sans manche nylon - PP - Embout 12 mm	♀ ext. 82-83 mm blanche	96
365 B	Brosse boule sans manche nylon - PP - Embout 12 mm	♂ ext. 80 mm blanche	96

Possibilité d'un autre diamètre de brosse sur commande spéciale
Coloris assortis

* Articles non photographiés

379

réf. 360 = POT B + 362B





LAVAGE

TOUTES SURFACES

■ Laveponts gamme performante Douille vis intégrée

RÉF.	DÉSIGNATION	MONTURE	
3400	Polypropylène	Façon hêtre	20
3405	Nylon - PP blanc	Façon hêtre	20

3400



3405



■ Frottoirs gamme performante Douille vis intégrée

RÉF.	DÉSIGNATION	MONTURE	
455	Nylon - PP blanc	Façon hêtre 38 cm	20
3452	Nylon - PP blanc	Façon hêtre 30 cm	20

455



3452



■ Frottoirs bois gamme Nature présentation cavalier gencod



RÉF.	DÉSIGNATION	MONTURE	
9154	Mélange fibres végétales naturelles Bois verni 29 cm - Douille à vis	Bois verni mat certifié FSC 100%	6

9154



■ Gamme couleur douille vis intégrée Coloris assortis

RÉF.	DÉSIGNATION	MONTURE	
2710	Nylon - PP blanc	Antichoc 29 cm	20
2720	Frottoir 285 mm - PP blanc S/30	Douille à vis	10

2720



2710



■ Laveponts montage bois

RÉF.	DÉSIGNATION	MONTURE	
8300	Mélange fibres végétales renforcées	Bois foncé Douille vis	6

8300



9153



■ Laveponts gamme Nature présentation cavalier gencod



RÉF.	DÉSIGNATION	MONTURE	
9153	Fibres naturelles renforcées	Bois verni mat certifié FSC 100%	6

Manches recommandés : 150 - 154 - 156 - 158 - 160 - 2005 - 2006 - 149E



LE NETTOYAGE SYSTEME A PLAT

LAVAGE - DEPOUSSIERAGE



1311

■ Support lavage à plat "PRO" 40 cm

RÉF.	DÉSIGNATION	
1311	Support de lavage à plat 40 cm pour système languette (double picot meilleure accroche) voir p.78 Utilisation avec manche code 155	6

■ Set complet lavage pro double seau

RÉF.	DÉSIGNATION	MONTURE	
7813	Double seau + essoreur vertical + balai lave à plat et frange avec manche en 3 parties	Carton imprimé	1/palette de 24 sets



7813

■ Balai pliant, douille pivotante à vis 360° Monture articulée 38 x 9 cm

RÉF.	DÉSIGNATION	
1280	Set lave-sol monture + housse lavage	5
1277	Set lave-sol avec manche télescopique 2 x 0,80 m + housse lavage	10
1278	Housse lave-sol coton - Polyester	10
1281	Set lave-sol et dépeussierage microfibres monture et housse microfibre extra	5
1282	Housse lave-sol et dépeussierage microfibres extra	10

■ lingettes pré-enduites

RÉF.	DÉSIGNATION	
7650	20 lingettes attrape poussières Présentation sachet	6



Vente jusqu'à épuisement des stocks

■ Lavage à plat douille à vis pour seau bi-bac

RÉF.	DÉSIGNATION	
*7807	Support lavage à plat avec frange microfibre	6
*7808	Frange microfibre pour réf 7807	12
7810	Seau bibac 2x7 l	10
7811	Essoreur pour lave à plat 7807	6

* Présentation Cavalier Gencod



7650



7807



7810 et 7811
+ 7807



1277

7808



1 monture pour deux utilisations - Présentation avec cartonnnette
Lavage - Dépoussierage - Franges lavables en machine



1280



1278



1281



1282



INTERIEUR

TOUTES SURFACES

LAVE-SOLS

■ Seau - essoreur

RÉF.	DÉSIGNATION	MONTURE	
7801	Seau 12 litres	Bleu	12
7802	Essoreur	Blanc	12/24



■ Franges

RÉF.	DÉSIGNATION	MONTURE	
1256	Frange coton 150 grs	à vis s'adapte sur manches réf 152- 154-158-160-2006 149E-150-156	20
1258	Frange coton 220 grs		24
1260	Frange microfibre pro		24
1268	Frange synthétique		24
71256	Lot de 2 franges coton 120g		25

Présentation sous sachet imprimé

■ Frange faubert microfibre "pro"

Utilisation avec presse sur chariot ou seau essoreur

RÉF.	DÉSIGNATION	MONTURE	
1240	Microfibre bicolore 250 grs	s'adapte sur manches à vis	6

Présentation sachet imprimé

■ Rond Super renforcé 14 litres

RÉF.	DÉSIGNATION	MONTURE	
1258 S	Seau	Couleur noire	10
1255	Essoreur	Couleur anis	10/50
1254	Ensemble complet seau essoreur + manche + frange	Colisage par 20 composé de : - 2 colis réf 1258S - 2 colis ref 1255 - 1 colis ref 1256 - 1 colis ref 152	20



1258S



1263

■ Seau rectangulaire multi usages

RÉF.	DÉSIGNATION	MONTURE	
1263	Seau rectangulaire	13 Litres	6

10 S



■ Seau rond 10 litres souple Pro

RÉF.	DÉSIGNATION	MONTURE	
10 S	plastique anse métal	Bleu/Rouge	5
10 S BLANC	plastique anse métal	Blanc	5

Existe aussi en



1264



1265

1264

■ Seau roulette Aquapress

RÉF.	DÉSIGNATION	MONTURE	
1264	Seau pro à roulettes	15 Litres	10
1265	Essoreur pour seau 1264		10/40
1266	Essoreur automatique aquapress	Anis	6



INTERIEUR

TOUTES SURFACES

LAVE-SOLS



1270/11

1246

1269/11

1245/11

■ Seau laveur 12 litres professionnel

RÉF.	DÉSIGNATION	
1245/11	Set Complet : seau + essoreur + frange 220 gr. ref 1246 + manche ref 1272	12
1270/11	Seau 12 litres rouge	6
1269/11	Essoreur	12/36



7810 et 7811
+ 7807



7810 + 7812
+ frange

■ Seau laveur BI-BAC "PRO"

RÉF.	DÉSIGNATION	MONTURE	
7810	Seau bi-bac	2 x 7 L	10
7811	Essoreur vertical	pour lavage à plat	6
7812	Essoreur standard	pour franges	8

Code 7810 et 7811 compatible lavage pro code 1311 + frange (p 78)



7807

7808

■ Lavage à plat douille à vis pour seau bi-bac Présentation Cavalier Gencod

RÉF.	DÉSIGNATION	
7807	Support lavage à plat avec frange microfibre	6
7808	Frange microfibre pour réf 7807	12



■ Seau laveur 14 litres professionnel

RÉF.	DÉSIGNATION	
1245	Set Complet : seau + essoreur + frange réf. 1246 + manche réf. 1272	12
1270	Seau 14 litres gris	6
1269	Essoreur	12/36







1270

1246

1269

1245

■ Franges

RÉF.	DÉSIGNATION	MONTURE	
 1246	Frange coton 220 gr avec adaptateur pour ref 152 -154 -158	Embout hexagonal + adaptateur système à vis pour manche à vis	24
 1246/25	Frange coton 250 gr avec adaptateur pour ref 152 -154 -158		20
 M422.06	Frange microfibre LILAS		24



1246

M422.06

1246/25

■ Set complet lavage pro double seau

RÉF.	DÉSIGNATION	MONTURE	
7813	Double seau + essoreur vertical + balai lave à plat et frange avec manche en 3 parties	Carton imprimé	1/palette de 24 sets

7813



■ Manche aluminium embout hexagonal

RÉF.	DÉSIGNATION	
1272	Manche aluminium 1,30 m	12
*1273	Manche aluminium 1,40 m	12

* Article non photographié



1272



LAVAGE

TOUTES SURFACES



1285



1286



1263

■ Seau rectangulaire multi usages

RÉF.	DÉSIGNATION	MONTURE	
1263	Seau rectangulaire	131	6



52

52 R



■ Laveur EPONGE

RÉF.	DÉSIGNATION	MONTURE	
52	Eponge avec poignée d'essorage	avec manche acier	6
52 R	Eponge pour code 52	Recharge	12
1285	Lave sol métal complet éponge	Métal laque	6
1286	Recharge éponge lave sol métal	25 cm	6

■ Balais picots antistatiques

RÉF.	DÉSIGNATION	MONTURE	
50	Balai caoutchouc	Souple	5
2870	Balai caoutchouc coque couleur + lame racloir	Souple	6



50



2870

Manches recommandés : 149E -150 -152 - 154 - 156 - 158 - 160 - 2005 - 2006

dépoussiérage

TOUTES SURFACES

■ Balais triangulaire douille à vis articulée

RÉF.	DÉSIGNATION	MONTURE	
1238	Coton	Douille vis	6

1238





LAVAGE

TOUTES SURFACES

702



2975



701



9155



■ Brosse vaisselle 1/2 tête - Ergotouch

RÉF.	DÉSIGNATION	MONTURE	
702	Nylon - PP blanc	Couleur	50
2975	Ergotouch - Nylon - PP blanc	Bimatière	15

■ Brosse vaisselle ronde

RÉF.	DÉSIGNATION	MONTURE	
701	Nylon - PP blanc	Couleur	50
9155	Gamme Nature fibre naturelle végétale tampico	Bois	18

2950



9151



8566

2315



9152



908



■ Brosses mains - mains et ongles

RÉF.	DÉSIGNATION	MONTURE	
2950	Bicolore polypro Ergotouch	Bimatière	24
2315	Nylon super "linge fin"	Couleur	6
908	A mains et ongles - Nylon	Couleur	20
8566	Fibres naturelles renforcées	Bois foncé 18 cm	30

■ Gamme nature

RÉF.	DÉSIGNATION	MONTURE	
9151	Brosse à mains 17 cm fibres naturelles renforcées	Bois verni mat certifié FSC 100%	6
9152	Brosse à légumes 13 cm fibres naturelles renforcées côté dur/souple		10

■ Gamme performante

RÉF.	DÉSIGNATION	MONTURE	
3552	Polypropylène	Façon hêtre 19 cm	30
3534	Nylon - PP blanc	Façon hêtre 19 cm	30

3552



3534



LAVAGE / ESSUYAGE

SERPILLIÈRES



7720



787



726

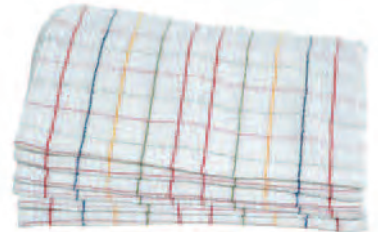

722



723



724



789



7721



7722



7726



7727

■ Serpillières Conditionnement sans Gencod

RÉF.	DÉSIGNATION	DIMENSIONS	
7720	Serpillière tradition écru	50 x 60 cm	60
726*	Serpillière tradition écru	50 x 100 cm	30
787*	Serpillière gaufrée blanche	50 x 100 cm	30
722	Serpillière bouclette couleur	50 x 60 cm	60
723	Serpillière ultra absorbante non tissée	50 x 60 cm	50

■ Lavettes Conditionnement sans Gencod

RÉF.	DÉSIGNATION	DIMENSIONS	
724	Lavette couleur absorbante non tissée	40 x 38 cm	120
789	Lavette cotton gaufrée blanche	70 x 30 cm	100

■ Serpillières Conditionnement vrac avec Gencod

RÉF.	DÉSIGNATION	DIMENSIONS	
7721	Serpillière tradition écru	50 x 60 cm	60
7722	Serpillière bouclette couleur	50 x 60 cm	60
7726*	Serpillière tradition écru	50 x 100 cm	30
7727*	Serpillière gaufrée blanche	50 x 100 cm	30

* Bande de 2 serpillières

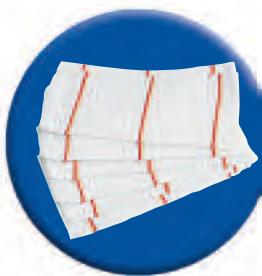

SERPILLIÈRES ET MICROFIBRES

■ Serpillières Présentation avec cavalier Gencod

RÉF.	DÉSIGNATION	DIMENSIONS	
726SF	Bande de 2 serpillières tradition écru	50 x 100 cm	15
787SF	Bande de 2 serpillière gaufrée blanche	50 x 100 cm	15
722SF	Serpillière bouclette couleur	50 x 60 cm	15
723SF	Serpillière ultra absorbante non tissée	50 x 60 cm	15
7730	Serpillière microfibre pro	40 x 60 cm	10*
7731	Microbouclette	50 x 45 cm	10*

* colisage satchet

■ Lavettes Présentation avec cavalier Gencod

RÉF.	DÉSIGNATION	DIMENSIONS	
724SF	Pack de 2 lavettes ultra absorbantes	40 X 38 cm par 2	15
789SF	Lavette gaufrée blanche	30 x 70 cm	15
7723	Microfibre spéciale écrans/vitres	40 x 40 cm	10*
7735	Lavette bouclette pro couleur	33 x 35 cm	15
7736	Peau chamoisée synthétique	35 x 40 cm	15*
7733	Microfibre avec 1 face + grattante	31 x 32 cm	10*
7740	Lot de 5 micro fibres couleurs attache par anneaux	38 x 38 cm	10
7745	Lingette microfibre "high Tech" pour écrans et vitres	50 x 40 cm	10*
7750	Microfibre multi usage brillance	30 x 30 cm	10*
785	Lavette microfibre tissée couleur	31 x 32 cm	15*

* colisage satchet



726SF

787SF

722SF



723SF

7731

7730



7745

7750

7733



724SF

789SF

7723



7735

7736

7733

■ Lavage - Essuyage

Présentation avec cavalier Gencod

RÉF.	DÉSIGNATION	DIMENSIONS	
788	Sachet de 2 chamoisines	40 X 50 cm par 2	15
784	Peau chamoisée	naturelle 15 dm ²	10*
78	Tapis bain-cuisine imprimé décor	90 x 60 cm	15

* colisage satchet



7740



785



788



784



78

LAVE-CAR PROFESSIONNEL

AVEC PASSAGE D'EAU
filetage - (15-17) - 3/8"



37/10009



■ Lave car - Distribution d'eau centrale

RÉF.	DÉSIGNATION	MONTURE	
31/10008	Nylon blanc - souple	25 cm	1
37/10009	Mélange crin super - souple ++	25 cm	1

■ Lave car - Distribution d'eau sur toute la longueur

337/10012	Nylcrin super - souple	30 cm	1
-----------	------------------------	-------	---



337/10012

■ Manches avec passage d'eau et poignée

006/1026 - Dévissable livré en série sur les manches.

RÉF.	DÉSIGNATION	MONTURE	
200/10016	Aluminium anodisé	2 m	1/10
150/10015	Aluminium anodisé	1,50 m	1/10
100/10014	Aluminium anodisé	1 m	1/10

■ Lave car - Distribution d'eau centrale

RÉF.	DÉSIGNATION	MONTURE	
009/10023	Robinet d'arrêt pour manche "mâle-femelle"	Laiton	1
008/10028	Raccord automatique "mâle" livré avec manchon rallonge 007/10024	Acier traité Laiton	1
010/10030	Raccord automatique "femelle" S'adapte sur raccord 008/10028	Acier traité	1
007/10027	Manchon "femelle-femelle" Le manchon rallonge de 2 manches	Laiton	1
006/10026	Raccord "femelle" - conique pour branchements tuyau (livré avec les manches)	Laiton	1

■ Afficheurs professionnels - lave camion

RÉF.	DÉSIGNATION	MONTURE	
466	Nylon fleuré à moustache Spécifique affichage	Monobloc douille 24 mm sans vissage	1
467	PVC fleuré. Douille vis	Façon Hêtre 29 cm	10
470	PA6/12 haute qualité. Douille vis bonne résistance acide et température	Façon Hêtre 29 cm	10

Manche coté lave car



Manche lave car coté arrivée d'eau

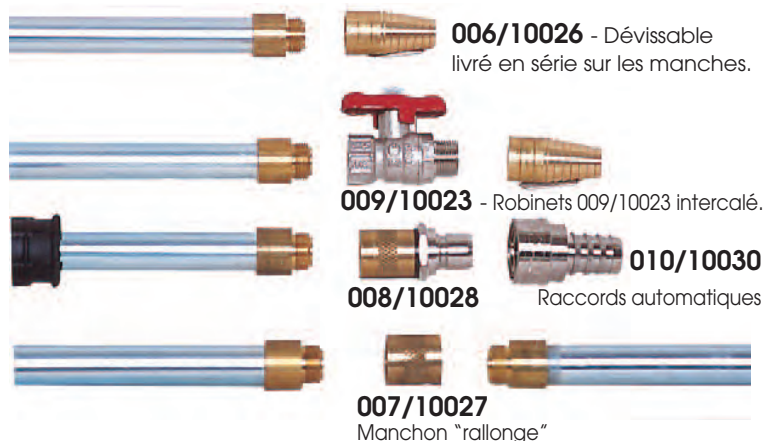

006/10026 - Dévissable livré en série sur les manches.

009/10023 - Robinets 009/10023 intercalé.

008/10028 Raccords automatiques

007/10027 Manchon "rallonge"

466



Utilisation manche ref 149

467



470



Gamme performante

Utilisation manche à vis et télescopiques à vis

PASSAGE D'EAU "OPTIMUS"

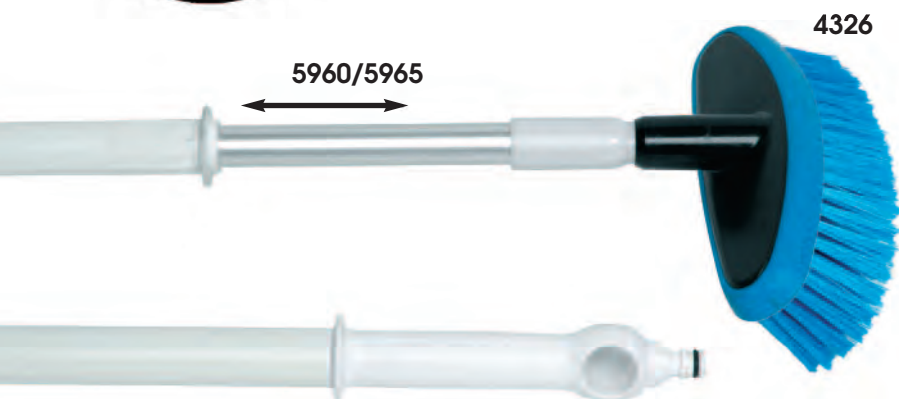

- ✓ Passage d'eau au niveau des fibres
- ✓ Chasse les saletés
- ✓ Répartition optimisée de l'eau
- ✓ Economie d'eau
- ✓ Bord antichoc

■ Balai passage d'eau "Optimus"

RÉF.	DÉSIGNATION	MONTURE	
4326	Monture plastique noir - bord souple antichoc - Fibre souple bleue	26 cm	1
4336	Monture plastique noir - bord souple antichoc - Fibre souple bleue	36 cm	1



5061



■ Manche passage d'eau monobloc Gros diamètre 32 mm avec raccord rapide

RÉF.	DÉSIGNATION	MONTURE	
5061	Manche monobloc blanc Résine de synthèse	1,40 m	1/6



5960/5965



■ Manche passage d'eau télescopique Gros diamètre 32 mm avec raccord rapide Résine de synthèse/Aluminium anodisé

RÉF.	DÉSIGNATION	MONTURE	
5960	Manche télescopique	1,05 à 1,60 m	1/6
5965	Manche télescopique grande longueur	1,70 à 2,80 m	1/6

Changement dimension du manche hors pression de l'eau

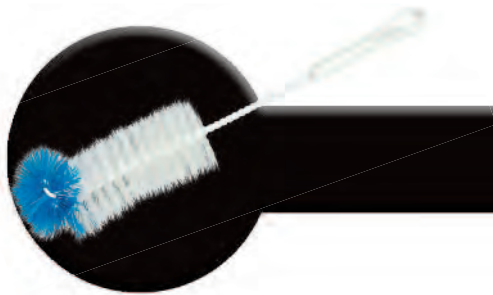

GOUPILLONS

■ Radiateur - Dépoussiérage

RÉF.	DÉSIGNATION	MONTURE	
718	Soie noire "courbe". Bois verni	L : 45 cm Ø 4 cm	10*/40
718N	Synthétique noire "courbe". Plastique couleur	L : 46 cm Ø 4,5 cm	10*/150
719	Radiateur flexible fibre crin de cheval	L : 85 cm Ø 7 cm cavalier	12
9147	Gamme nature renforcé Radiateur flexible	L : 107 cm Ø 4 cm manche bois	12

* collisage sachet

■ Litre - Biberon - Carafe

RÉF.	DÉSIGNATION	MONTURE	
712	Litre. Bout coquille	L : 45 cm Ø 6 cm	12*
711	Biberon. Bout coquille	L : 30 cm Ø 5 cm	12*
795	Carafe. Corps flexible Corps déformable	L : 43 cm Ø 45 cm à 70 cm	10

* collisage sachet

■ Technique

RÉF.	DÉSIGNATION	MONTURE	
712N	Litre nylon. Bout mèche	L : 45 Ø 6 cm	12*
714	Ecrémeuse nylon. Cône	L : 40 Ø 3/0,01 cm	12*
714C	Cylindrique	L : 40 Ø 3 cm	12*
715	Percolateur nylon	L : 40 Ø 1,5 cm	12*
715GE	Percolateur nylon avec gencod	L : 40 Ø 1,5 cm	12*
792	Tube essai soie	L : 40 Ø 2 cm	12*
792GE	Tube essai soie avec gencod	L : 40 Ø 2 cm	12*
791	Urinaux. Nylon Manche plastique	L : 38 Ø 3 cm	10*/200

* collisage sachet

■ Goupillon gamme alimentaire "Brosshygien"

Monture fil inox - poignée PP blanc

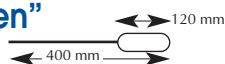

■ Fibre polyester PBT Ø 0,35 mm



Code	DÉSIGNATION	Ømm	
5562	Fibre PBT	20	1/10
5562B	Fibre PBT	20	1/10
5562R	Fibre PBT	20	1/10
5564	Fibre PBT	40	1/10
5564B	Fibre PBT	40	1/10
5564R	Fibre PBT	40	1/10

■ Fibre polyester PBT mi-dure



Code	DÉSIGNATION	Ømm	
5565	Fibre PBT	50	1/10
5565B	Fibre PBT	50	1/10
5565R	Fibre PBT	50	1/10
5566	Fibre PBT	60	1/10
5566B	Fibre PBT	60	1/10
5566R	Fibre PBT	60	1/10

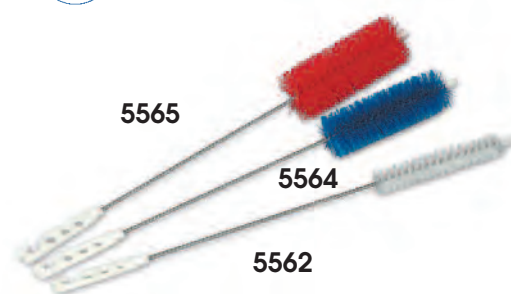

BROSSES TECHNIQUES



3080



3055



468



468D



468M



183



■ Bijouterie - Technique

RÉF.	DÉSIGNATION	MONTURE	
183	Bijouterie Nylon 4 rgs	Bois 23 cm	10/160
*183S	Bijouterie soie 4 rgs	Bois 23 cm	10/160

*Article non photographié - collisage sachet

■ Brosse polissage dentaire moyeu plastique

RÉF.	DÉSIGNATION	MONTURE	
3080	Soies noires 4 rgs ø 80 convergent	Moyeu auto centreur	25/300
3055	Soies noires 3 rgs ø 55 convergent		25/150
*3060	Soies noires 4 rgs ø 60 convergent		25/500

* Article non photographié

■ Lave wagons

RÉF.	DÉSIGNATION	MONTURE	
468	Rilsan PA.6/12 noir fleuré	Bois 4 encoches	1/25
468D	Rilsan PA.6/12 noir fleuré	Bois Douille vis pour manche à vis	1/25
468M	Rilsan PA.6/12 noir fleuré	Douille métal ø 28 pour manche code 151	1/25

■ Passe-partout

RÉF.	DÉSIGNATION	MONTURE	
350	Coco	Plastique 45 cm	10

■ Balayettes long manche

RÉF.	DÉSIGNATION	MONTURE	
314	Soies grises	Bois 35 cm	7
340	Nylon	Bois 45 cm	20
341	Tampico	Bois 45 cm	20

■ Divers

RÉF.	DÉSIGNATION	MONTURE	
796BOX	Goupillon pour "gouttière propre" crochetables	1 m x 12 cm	Box de 25 pièces
416	Lavepont tampico super étanchéité	Bois 22 cm Douille à vis	20

■ Brosse chevaux

RÉF.	DÉSIGNATION	MONTURE	
171	Crinière polypropylène	Bois 25 cm	6



Sur commande spéciale



350



341

340



314



416

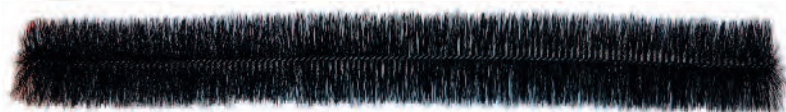

796BOX



171

Intérieur / Extérieur

RACLETTES SOLS METAL

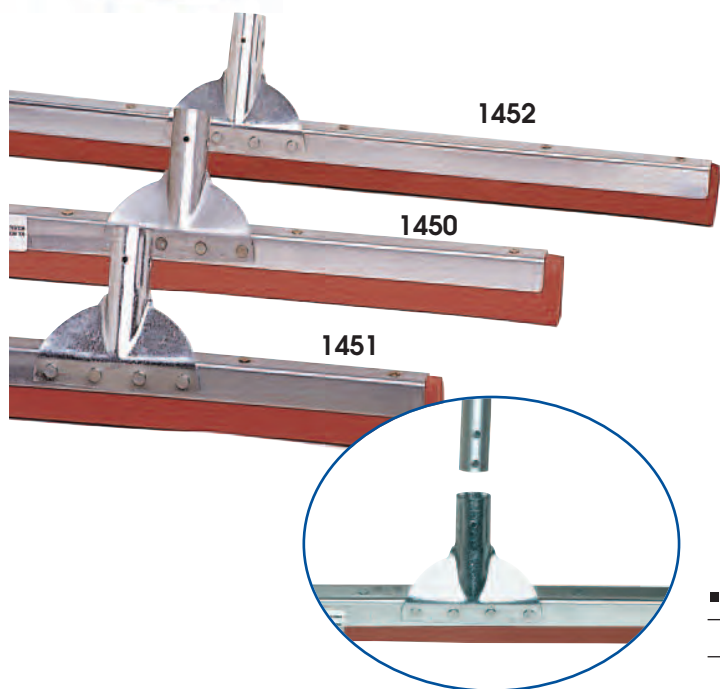

■ Industrie - Douille renforcée - "PRO"

RÉF.	DÉSIGNATION	LONGUEUR	
1451	Mousse caoutchouc rouge	45 cm	12
1450	Mousse caoutchouc rouge	55 cm	12
1452	Mousse caoutchouc rouge	75 cm	12

Manche recommandé : réf. 149 Bois 1,30 m - A vis bois 149E - 150 - 156
 " " : réf. 155 Aluminium 1,40 m

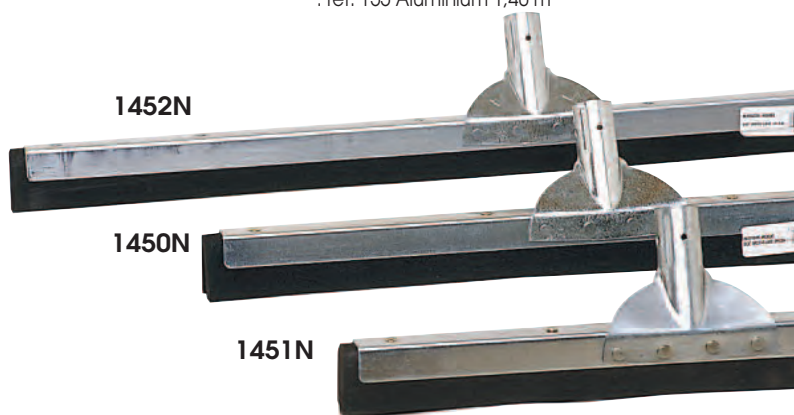

■ Industrie - Douille renforcée - "PRO"

RÉF.	DÉSIGNATION	LONGUEUR	
1451 N	Mousse caoutchouc noire	45 cm	12
1450 N	Mousse caoutchouc noire	55 cm	12
1452 N	Mousse caoutchouc noire	75 cm	12

Manche recommandé : réf. 149 Bois 1,30 m - A vis bois 149E - 150 - 156
 " " : réf. 155 Aluminium 1,40 m

■ Industrie - bois

RÉF.	DÉSIGNATION	LONGUEUR	
*1468	2 lames mousse noire Manche recommandé : réf. 149 Bois 1,30 m	Bois 50 cm	12
*1471	2 lames mousse noire Douille métal pour manche d.28mm code 151	Bois 1m	10

* Article non photographié

1455

1456

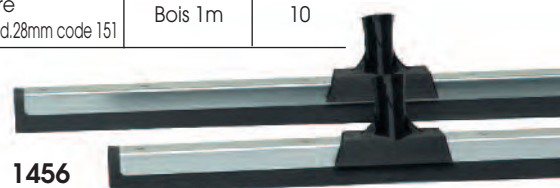

■ Industrie - Douille à vis + SCRAPPER "PRO"

RÉF.	DÉSIGNATION	LONGUEUR	
1454	Mousse caoutchouc noire	45 cm	10
*1455	Mousse caoutchouc noire	55 cm	10
1456	Mousse caoutchouc noire	75 cm	10

pour manche à vis * Article non photographié

■ Industrie - Douille renforcée

RÉF.	DÉSIGNATION	LONGUEUR	
1434	Mousse noire	34 cm	12
1440	Mousse noire	44 cm	12
1460	Mousse noire	60 cm	12

Manche recommandé : réf. 149 Bois 1,30 m - A vis bois 149E - 150 - 156
 " " : réf. 155 Aluminium 1,40 m

■ Ménager - Douille vis plastique

RÉF.	DÉSIGNATION	LONGUEUR	
1460 CB	Mousse noire	60 cm	12
1440 CB	Mousse noire	44 cm	12
1434 CB	Mousse noire	34 cm	12

Manche recommandé : réf. 149E - 150 - 154 - 156 - 158 - 160





RACLETTES SOLS INTERCHANGEABLES

BROSSHYGIEN ALIMENTAIRE

■ Polypropylène - Mousse interchangeable

RÉF.	DÉSIGNATION	MONTURE	
5066N	Complète mousse noire	70 cm	10
5065N	Complète mousse noire	50 cm	10
5064N	Complète mousse noire	40 cm	10
*5069N	Rercharge mousse noire	70 cm	10/50
5068N	Rercharge mousse noire	50 cm	10/50
*5067N	Rercharge mousse noire	40 cm	10/50
5066B	Complète mousse blanche	70 cm	10
5065B	Complète mousse blanche	50 cm	10
5064B	Complète mousse blanche	40 cm	10
*5069B	Rercharge mousse blanche	70 cm	10/50
5068B	Rercharge mousse blanche	50 cm	10/50
*5067B	Rercharge mousse blanche	40 cm	10/50

Manches recommandés : réf. 5062 - 5063 - 5060
télescopique 5970 et 5975

■ Aluminium anodisé - Mousse interchangeable

RÉF.	DÉSIGNATION	MONTURE	
5070	Complète mousse noire	70 cm	10
5050	Complète mousse noire	50 cm	10
*70M	Rercharge mousse noire	70 cm	10/50
*50M	Rercharge mousse noire	50 cm	10/50
5070B	Complète mousse blanche	70 cm	10
5050B	Complète mousse blanche	50 cm	10
50910	Complète mousse blanche	1 m	4
50912	Complète mousse blanche	1,2 m	2
*70MB	Rercharge mousse blanche	70 cm	10/50
*50MB	Rercharge mousse blanche	50 cm	10/50

Manches recommandés : réf. 5062 - 5063 - 5060 Alimentaire
" " : réf. 154 - 158 Non Alimentaire
" " : télescopique 5970 et 5975

■ Monture propylène mousse blanche non interchangeable

RÉF.	DÉSIGNATION	MONTURE	
5245	Raclette mousse blanche	45 cm	12
5255	Raclette mousse blanche	55 cm	12
5275	Raclette mousse blanche	70 cm	12

Manches recommandés : réf. 5062 - 5063 - 5060
télescopique 5970 et 5975

■ lame élastomère - Raclette frottoir (utilisation sur sols lisses)

RÉF.	DÉSIGNATION	MONTURE	
*5500	Raclette blanche	50 cm	10
*5500V	Raclette douille verte	50 cm	1/10
*5700	Raclette blanche	70 cm	10
5700B	Raclette douille bleue	70 cm	1/10
5550	Raclette frottoir	50 cm	10
5550B	Raclette frottoir bleue	50 cm	1/10
5550R	Raclette frottoir rouge	50 cm	1/10

Autres coloris : voir page 71

Manches recommandés : réf. 5062 - 5063 - 5060 Alimentaire
et télescopique 5970 et 5975

■ Raclette monobloc élastomère

RÉF.	DÉSIGNATION	MONTURE	
5840	Monobloc polypro élastomère	40 cm	1/10
5850	Monobloc polypro élastomère	50 cm	1/10
5870	Monobloc polypro élastomère	70 cm	1/10

Codage couleur : voir page 71

* Articles non photographiés



Codage couleur 40 cm - 50 cm - 70 cm
Voir page 64

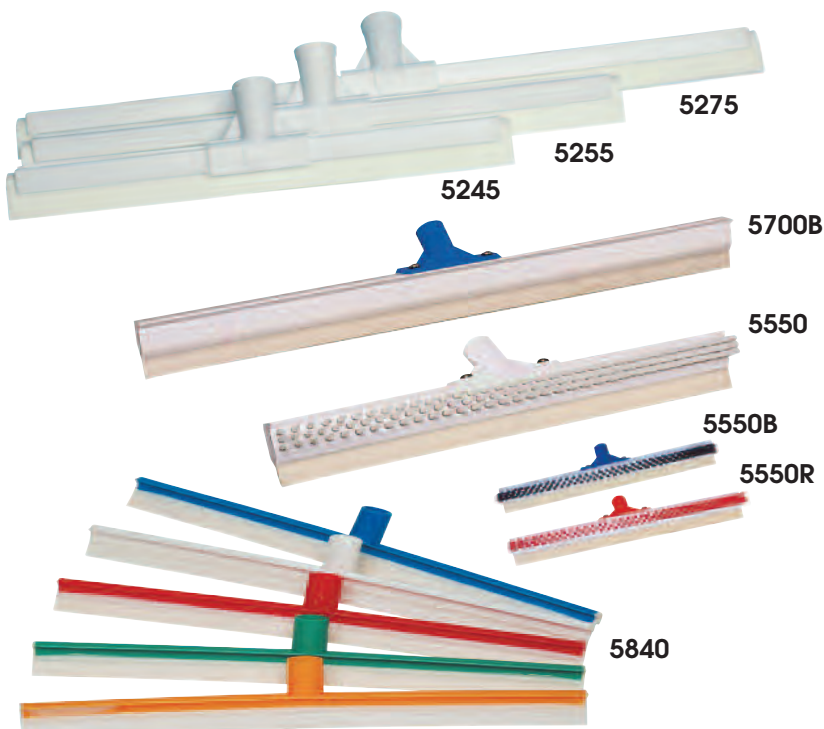
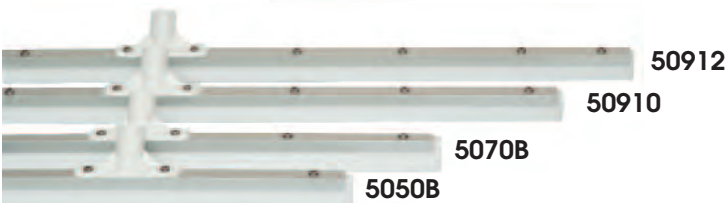
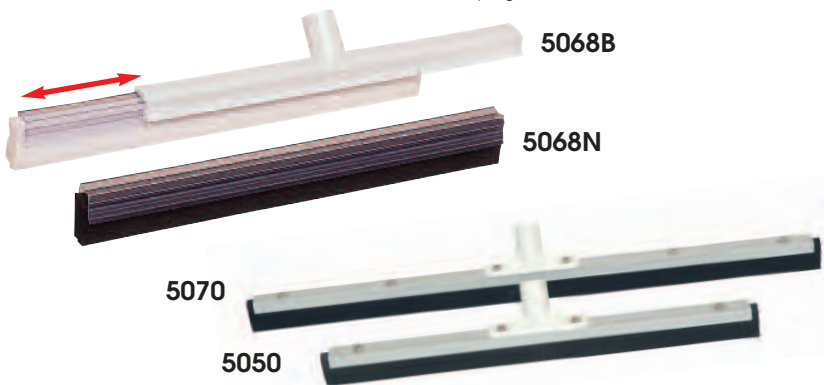



Interieur / Extérieur

RACLETTES VITRES

PROFESSIONNELLES INTERCHANGEABLES



■ Inox professionnelles interchangeables

RÉF.	DÉSIGNATION	MONTURE	
1525	Complète	25 cm	24
1535	Complète	35 cm	24
1545	Complète	45 cm	24

Manches télescopiques recommandés : réf. 2006 - 2007 - 2007B
2000 - 2001 - 2003 - 2008 Pages 38 et 39

■ Seau plastique

RÉF.	DÉSIGNATION	MONTURE	
1700	Rectangulaire - 560 x 610 x 355 gradué avec roulettes à monter et grille pour mouilleur	22 litres	1/5
1700SF	Seau code 1700 avec étiquette Gencod	22 litres	2
1263	Seau rectangulaire 422 x 233 x 215	13 litres	6

■ Mouilleurs

RÉF.	DÉSIGNATION	MONTURE	
605	Complète Textile microfibre	25 cm	25
635	Complète Textile microfibre	35 cm	15
645 M	Complète Textile microfibre	45 cm	10
*605 R	Recharge Textile microfibre	25 cm	25
*635 R	Recharge Textile microfibre	35 cm	25
*645 R	Recharge Textile microfibre	45 cm	25

* Articles non photographiés

Manches télescopiques recommandés : réf. 2006 - (2007+2007B)
- 2000 - 2001 - 2003 - 2008 Pages 38 et 39

■ Accessoires Gamme Inox

RÉF.	DÉSIGNATION	MONTURE	
1550	Poignée inox		10/100
1546	Barrette la pièce	45 cm	10
1536	Barrette la pièce	35 cm	10
1526	Barrette la pièce	25 cm	10
1547	Caoutchouc la pièce	45 cm	10
1537	Caoutchouc la pièce	35 cm	10
1527	Caoutchouc la pièce	25 cm	10

* colisage sachet

■ Gamme Ettore - Laiton

RÉF.	DÉSIGNATION	MONTURE	
42004	Manche télescopique	2 x 0,60 m	6
1144	Barrette + caoutchouc	45 cm	12
1147	Caoutchouc	45 cm	12
1135	Barrette + caoutchouc	35 cm	12
1137	Caoutchouc	35 cm	12
1339	Poignée		12
187	Grattoir complet lame interchangeable	80 mm	1/250
187SF	Grattoir complet lame interchangeable avec cavalier Gencod	80 mm	10
188	Boîte recharge 10 lames pour 187 et 187SF	80 mm	1/100
189	Grattoir complet bimatière lame interchangeable	150 mm	1/100
190	Boîte recharge 25 lames grattoir 189	150 mm	1/20



Présentation
Raclette montée
Gamme Laiton



ESSUYAGE

LAVE-VITRES



■ Inox professionnelles interchangeables

Présentation avec cartonnnette

RÉF.	DÉSIGNATION	MONTURE	
1525SF	Raclette Complète + cartonnnette	25 cm	12
1535SF	Raclette Complète + cartonnnette	35 cm	12
1545SF	Raclette Complète + cartonnnette	45 cm	12
1527B	Lot de 3 Caoutchouc	25 cm	10*/50
1537B	Lot de 3 Caoutchouc	35 cm	10*/50
1547B	Lot de 3 Caoutchouc	45 cm	10*/70

* collisage sachet

■ Raclettes vitres ménage

RÉF.	DÉSIGNATION	MONTURE	
625	1 lame caoutchouc. Réglable	25 cm	12
634	1 lame caoutchouc. Réglable	35 cm	12
1555	1 lame caoutchouc.	25 cm	12

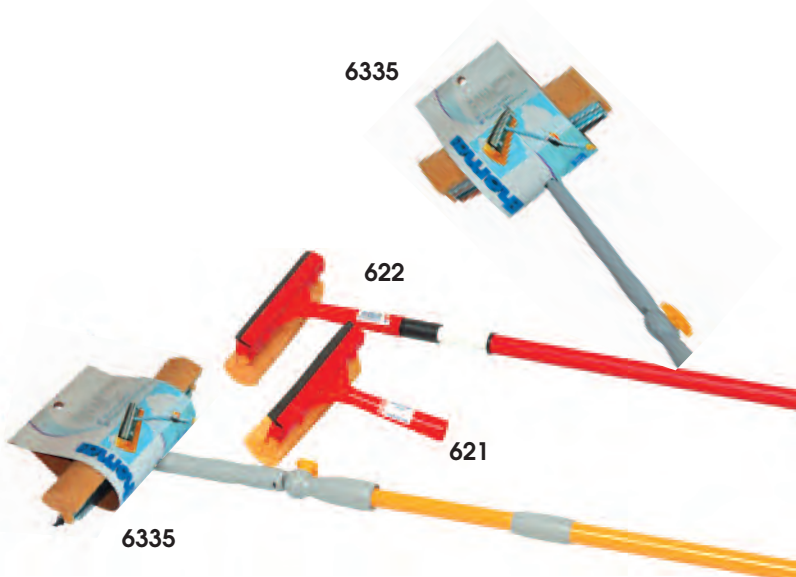

■ Mouilleurs Présentation avec cartonnnette

RÉF.	DÉSIGNATION	MONTURE	
605SF	Mouilleur Complet	25 cm	5*/25
635SF	Mouilleur Complet	35 cm	5*/25
645MSF	Mouilleur Complet	45 cm	5*/25
605RSF	Recharge Textile	25 cm	10*/50
635RSF	Recharge Textile	35 cm	10*/50
645RSF	Recharge Textile	45 cm	10*/50

* collisage sachet

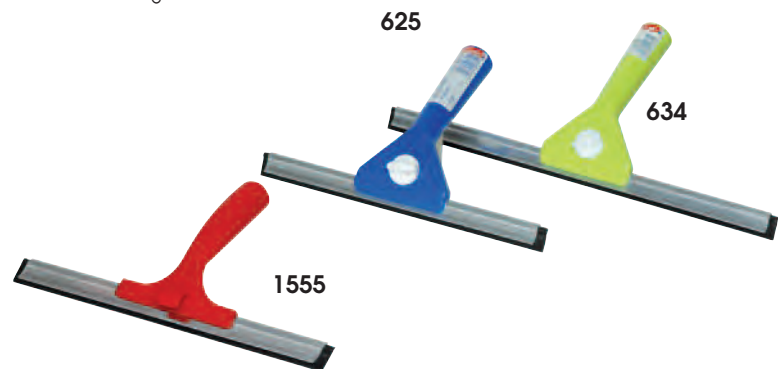

■ Raclettes - Eponges

RÉF.	DÉSIGNATION	MONTURE	
621	Caoutchouc / Eponge	21 cm	12
622	Caoutchouc / Eponge avec manche 2 x 0,80 m	21 cm	12
6335	Caoutchouc / Eponge tête orientable avec manche avec manche télescopique 1,6 m	25 cm	6



■ Raclette salle de bain

RÉF.	DÉSIGNATION	MONTURE	
1560	Raclette salle de bain - carrelage	25 cm	12

MANCHES

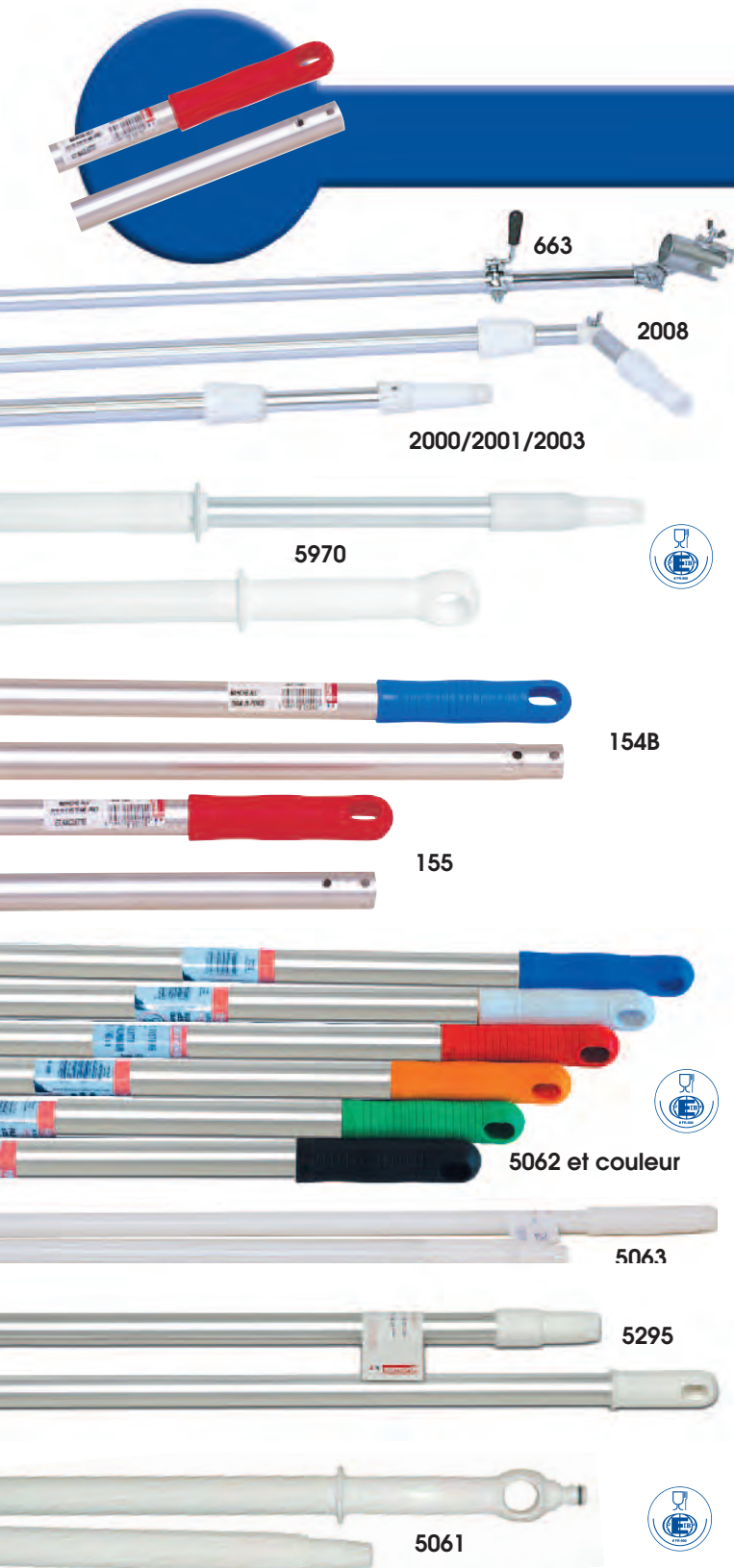

■ Télescopiques Professionnelles

Pour brosse à vis et système à emmanchement cône : raclette - mouilleur - rouleau

RÉF.	DÉSIGNATION	LONGUEUR	
2001	Embout cône vis Alu ø	2 x 1 m	10
2000	Embout cône vis Alu ø	2 x 2 m	10
2003	Embout cône vis Alu ø	2 x 3 m	1/10
2008	Embout cône vis Alu avec articulation	2 x 2 m	1/10
663	Manche télescopique Alu tête orientable porte rouleau à peindre	2,40 m	6
5970	Monobloc télescopique Résine de synthèse blanche + alu embouts vis ø 32	1,05 à 1,60 m	1/6
5975		1,70 à 2,80 m	1/6

■ Aluminium anodisé pour système "PRO" Raclette industrie

RÉF.	DÉSIGNATION	LONGUEUR	
154B	Percé 4 trous pour système "PRO" ø 23 à 25 mm	1,40 m	10
155	Diam. 23,5 percé 4 trous pour système "PRO" et raclettes "industrie" métal page 32	1,40 m	10

■ Pour gamme hygiène alimentaire "Brosshygien®" et brosse à vis

RÉF.	DÉSIGNATION	LONGUEUR	
5062	Aluminium anodisé Embout blanc ø 25	1,40 m	10
5062	Aluminium anodisé ø 25 Embout	1,40 m	1/10
5063	Fibre de verre ø 25 Blanc	1,40 m	10
5063	Fibre de verre ø 25 Embout	1,40 m	1/10
5295	Aluminium anodisé ø 23,5 mm	1,40 m	10
5061	Monobloc résine de synthèse blanc passage d'eau raccord type garden	1,40 m	1/6
5060	Monobloc résine de synthèse Ergonomique ø 32 blanc	1,40 m	1/6

Coloris : 5060 5060B 5060R 5060J 5060V

■ Manche passage d'eau télescopique - Raccord rapide type jardinerie - Résine de synthèse

RÉF.	DÉSIGNATION	LONGUEUR	
5960	Manche passage d'eau	1,05 à 1,60 m	1/6
5965	Embout 45 vis	1,70 à 2,80 m	1/6

Changement dimension manche hors pression de l'eau



MANCHES & ACCESSOIRES

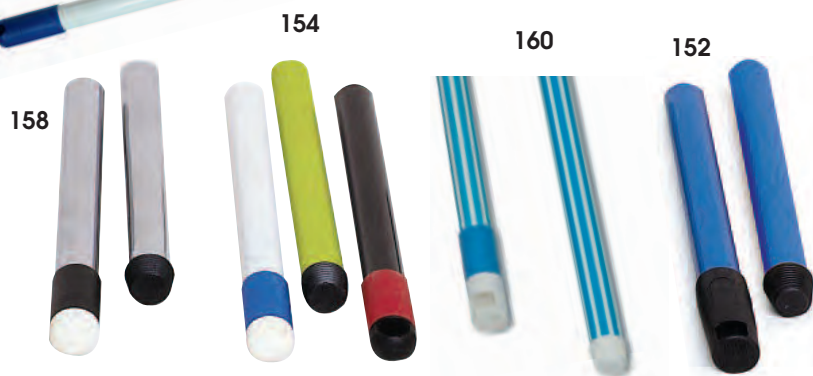
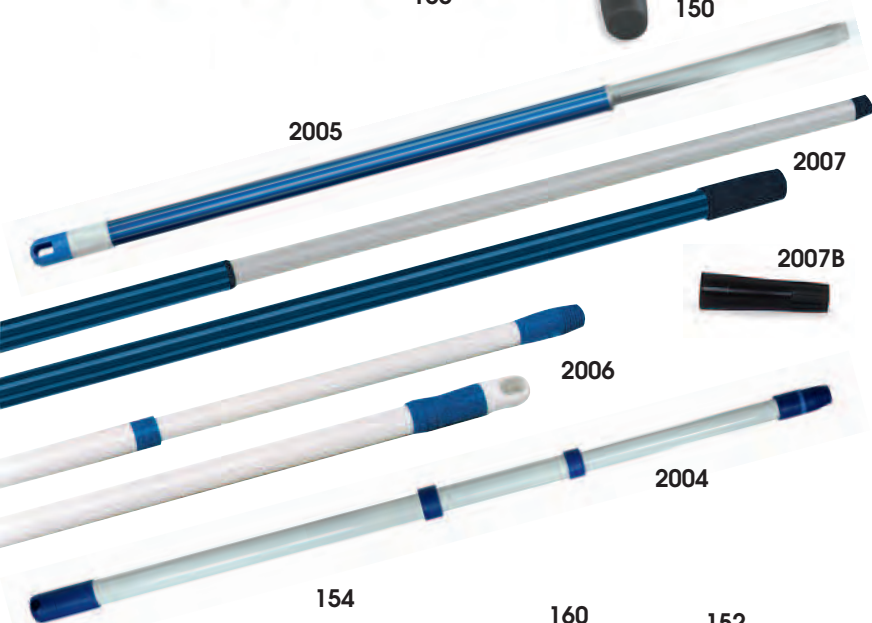

■ Manche bois

RÉF.	DÉSIGNATION	LONGUEUR	
151	Ø 28 (pour douille métal - et industrie 60 cm - 3991 - 3997 - 3975 - Cantonnier	1,40 m	10
149	Ø 24 pour trou (Ø 23)	1,30 m	10
149E	Ø 24 avec embout vis et attache	1,30 m	10
156	Ø 24 avec embout vis et attache	1,40 m	10
150	Ø 24 avec embout vis et attache - vernis Acajou	Verni. 1,30 m	10

■ Télescopique - Acier laqué et Ergotouch embout vis

RÉF.	DÉSIGNATION	LONGUEUR	
2004	Télescopique acier laqué Ø 25/22/19 mm	3 x 1,30 m	10
2005	Embout vis et attache gros diamètre 25/21mm Ergotouch	2 x 0,75 m	10
2006	Embout vis et attache tournante	2 x 0,75 m	10
2007	Embout vis et attache tournante Ergotouch	2 x 1,50 m	10
2007B	Adaptateur cône pour manche à vis Utilisation : raclette vitre / mouilleur		1/12

■ Métal plastifié

RÉF.	DÉSIGNATION	LONGUEUR	
152	Embout vis et attache	1,20 m	10

■ Acier laqué époxy

RÉF.	DÉSIGNATION	LONGUEUR	
154	Embout vis et attache tournante noir - blanc - anis - pourpre	1,30 m	10

■ Manche haut de gamme acier chromé

RÉF.	DÉSIGNATION	LONGUEUR	
158	Embout vis et attache tournante	1,40 m	10

■ Manche Ergotouch bicolore

Acier revêtu élastomère antiglisse

RÉF.	DÉSIGNATION	LONGUEUR	
160	Embout vis et attache tournante Bleu/Blanc - Ergotouch	1,30 m	10

■ Accessoires

RÉF.	DÉSIGNATION		
55	Embout vis	Pour manche réf. 149	100
56	Attache	Pour manche réf. 149	100
2015	Accroche balais 5 encoches / 6 crochets	44 x 10 x 7 cm sous blister	6



PINCES A LINGE

ACCESSOIRES

■ Pincès à linge géantes

RÉF.	DÉSIGNATION	
90	Lot sachet de 10 pincès grand modèle	24/48
7013	Lot 10 pincès géantes plastique	20



■ Pincès à linge plastique couleur

RÉF.	DÉSIGNATION	
87	Lot sachet de 24 pincès plastique couleur	20/60



■ Corde à linge

RÉF.	DÉSIGNATION	LONGUEUR	
83	Plastifiée	20 m	20

■ Ficelles - Film pelote

RÉF.	DÉSIGNATION	
691	Film pelote de 100 gr sical	10
690	Film pelote de 40 g cuisine	10

■ Tapette à mouche

RÉF.	DÉSIGNATION	MONTURE	
695	Tapette à mouche Plastique	Couleur 37 cm	50*

* colisage sachet

■ Pincès inox / bimatière / panier garni

RÉF.	DÉSIGNATION	
7010	Panier de 20 pincès à linge	24
7012	Sachet de 12 pincès à linge bimatière ergotouch	20
7011	Sachet de 12 pincès à linge inox	20



■ Pincès à linge bois

RÉF.	DÉSIGNATION	
98	Lot sachet de 24 pincès bois	20/60





TOUTES SURFACES

DÉPOUSSIÉRAGE



2007-739



739



745

739M



■ Tête de loup

RÉF.	DÉSIGNATION	DIMENSIONS	
739 M	Vinyle fleure bicolore Avec manche télescopique acier	de 1 m à 1,7 m	6

■ Tête de loup boule "PRO" - tête renforcée

RÉF.	DÉSIGNATION	MONTURE	
739	Vinyle fleure - tête renforcée-	Douille vis	4
745	Mélange crin S/55 Ø boule 150	Douille vis	4
2007	Manche télescopique acier laqué Ergotouch	Embout vis 2 x 1,50 m	10

Manches télescopiques : réf. 2000 - 2001 - 2003 - 2004 - 2005 - 2006 - 2007
et manches à vis en pages 38 et 39.

■ Plumeaux

RÉF.	DÉSIGNATION	MONTURE	
734	Autruche super "PRO" Gamme Nature	Manche bois	10
729	Plume dinde couleur	Bois vernis 60 cm	10
738	Synthétique (antistatique)	Manche couleur	12

740



738 729 734



■ Parquets

RÉF.	DÉSIGNATION	MONTURE	
740	Soies grises 1 cordon "Parquets"	Bois	5



Vente sur stock disponible



TAPIS-BROSSES



5112

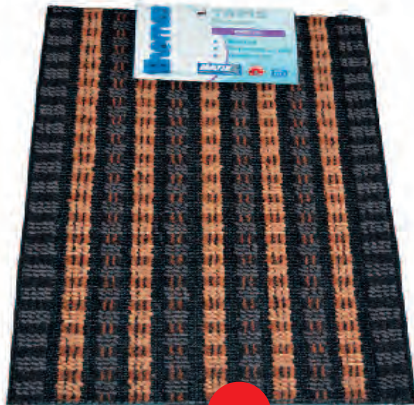

5114



5102



5108



5103



5109



5117

**COLORIS
ET MOTIFS
ASSORTIS**

non
contractuels

RÉF.	Désignation	Format	
5112	Tapis-brosse ultra-résistant PRO	60x40 cm	10
5114	Tapis-brosse grattant PRO	60x40 cm	10
5108	Tapis-brosse coco bord couleur	60x33 cm	10
5102	Tapis-brosse coco uni	60x33 cm	10
5103	Tapis-brosse coco décor couleur	60x40 cm	7
5109	Tapis-brosse coco décor relief	75x45 cm	4
5117	tapis-brosse bouclette décor relief "welcome"	75x45 cm	12



GRATTE-PIEDS

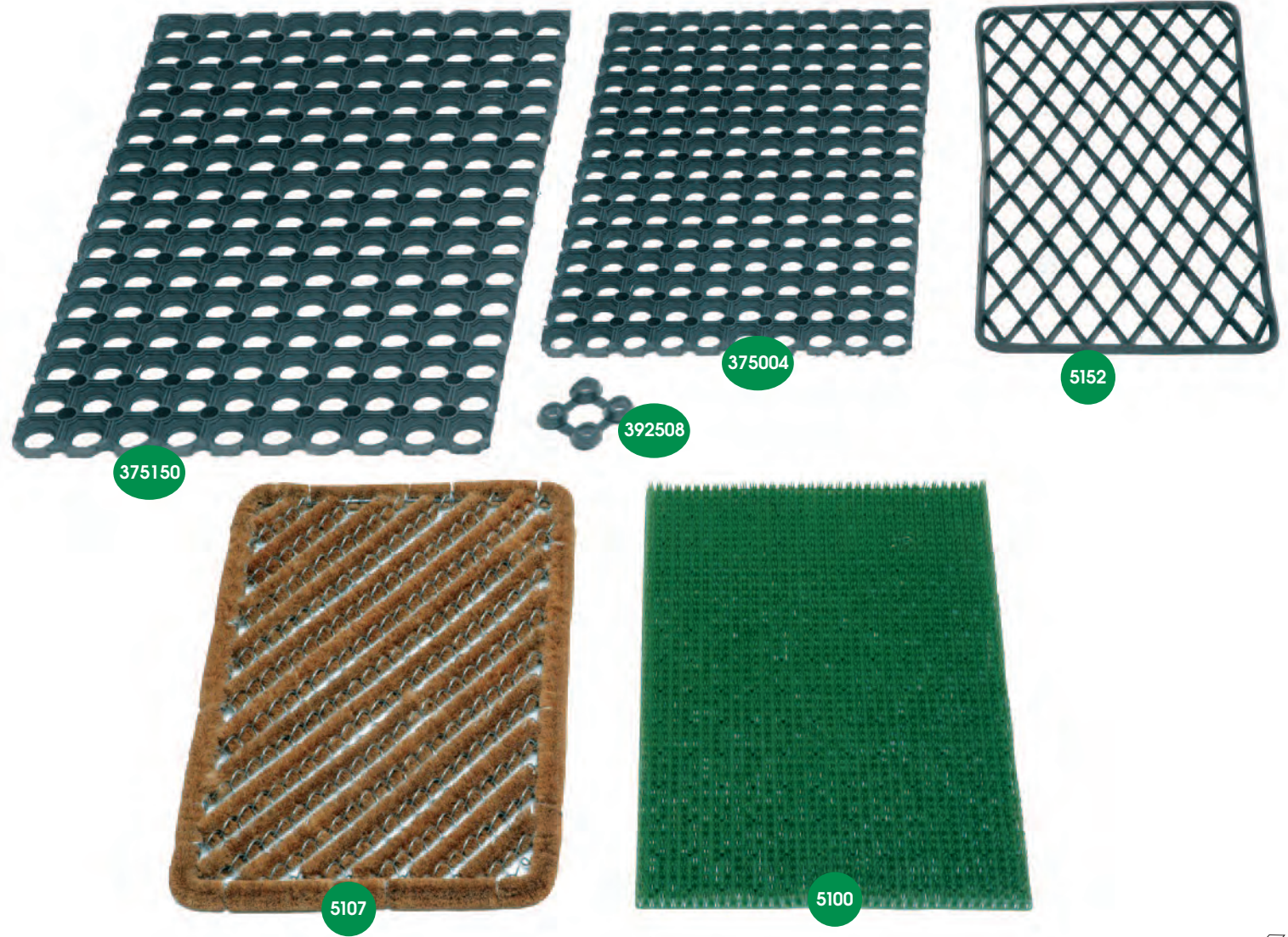

RÉF.	Désignation	Format	
375004	Caillebotis caoutchouc - ép 23 mm	60x40 cm	6
375150	Caillebotis caoutchouc - ép 23 mm	100x150 cm	1
392508	Attache pour caillebotis - ép 23 mm	Lot de 10 attaches	10
5152	Tapis ext. grille PVC - noir	60x35 cm	10
5107	Gratte-pieds coco écru - ép 25 mm	60x40 cm	8
5100	Gratte-pieds gazon vert	60x40 cm	10

RÉF.	Désignation	Format	
5164	Tapis brosse coco au mètre linéaire - ép 17 mm*	larg 1 m	ml
5165	Tapis brosse coco au mètre linéaire - ép 17 mm*	larg 2 m	ml
5166	Tapis brosse coco au mètre linéaire - ép 23 mm*	larg 1 m	ml
5167	Tapis brosse coco au mètre linéaire - ép 23 mm*	larg 2 m	ml
5160	Rouleau tapis coco - ép 17 mm le rouleau	larg 1 m	long 12,5 m
5161	Rouleau tapis coco - ép 17 mm le rouleau	larg 2 m	long 12,5 m
5162	Rouleau tapis coco - ép 23 mm le rouleau	larg 1 m	long 12,5 m
5163	Rouleau tapis coco - ép 23 mm le rouleau	larg 2 m	long 12,5 m



WASH & CLEAN ANTI-POUSSIÈRE

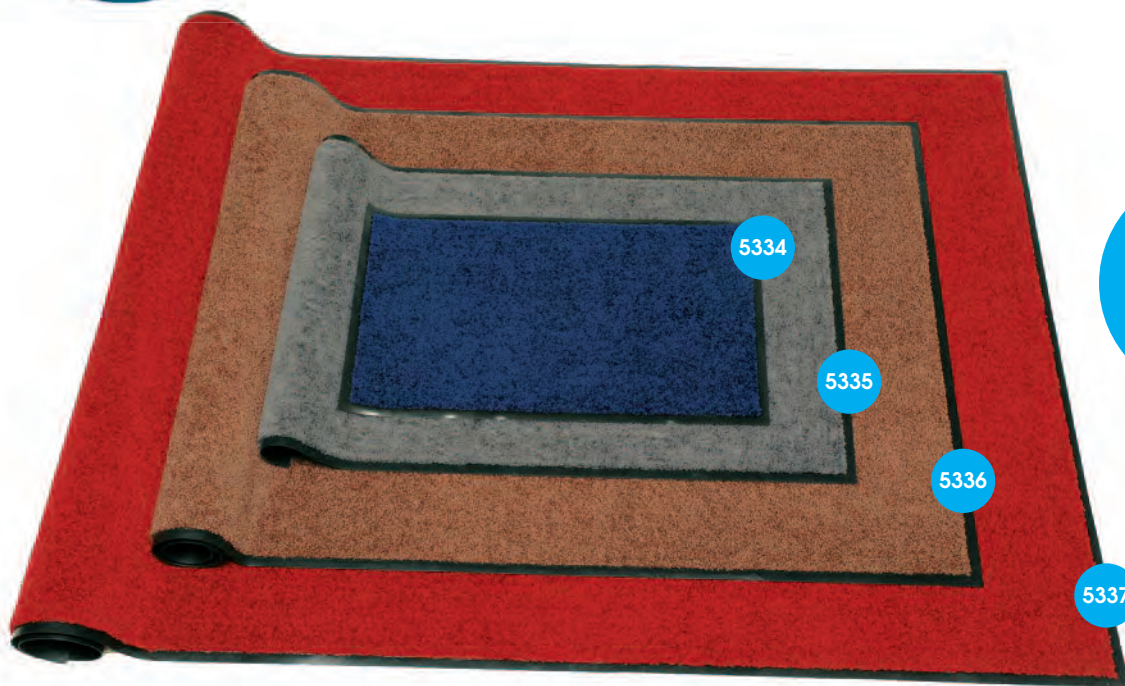

**LAVABLE
EN
MACHINE**

Wash & Clean anti-poussière velours - Qualité PRO
Lavable en machine - 100% polyamide - ép 9 mm - 2.550 g/m²

RÉF	Désignation	Format	
<i>Coloris</i> Gris : GR Brun : BR Rouge : RO			
5334	Paillason anti-poussière Coloris assortis	60x40 cm	15
5335GR/BR/RO	Paillason anti-poussière(*)	90x60 cm	1
5336GR/BR/RO	Paillason anti-poussière(*)	150x90 cm	1
5337GR/BR/RO	Paillason anti-poussière(*)	180x120 cm	1



* Coloris à préciser sur la commande

Paillason anti-poussière velours - 2 Qualités Pro disponibles
Polypropylène - épaisseur 8 mm - 3.000 g/m²

RÉF	Désignation	Format	
<i>Coloris</i> Gris : GR Brun : BR Bleu : BU			
5125	Paillason anti-poussière Coloris assortis	60x40 cm	15
5110	Paillason anti-poussière Coloris assortis	80x60 cm	10
5235GR/BU/BR	Paillason anti-poussière(*)	90x60 cm	1
5236GR/BU/BR	Paillason anti-poussière(*)	150x90 cm	1
5237GR/BU/BR	Paillason anti-poussière(*)	180x120 cm	1

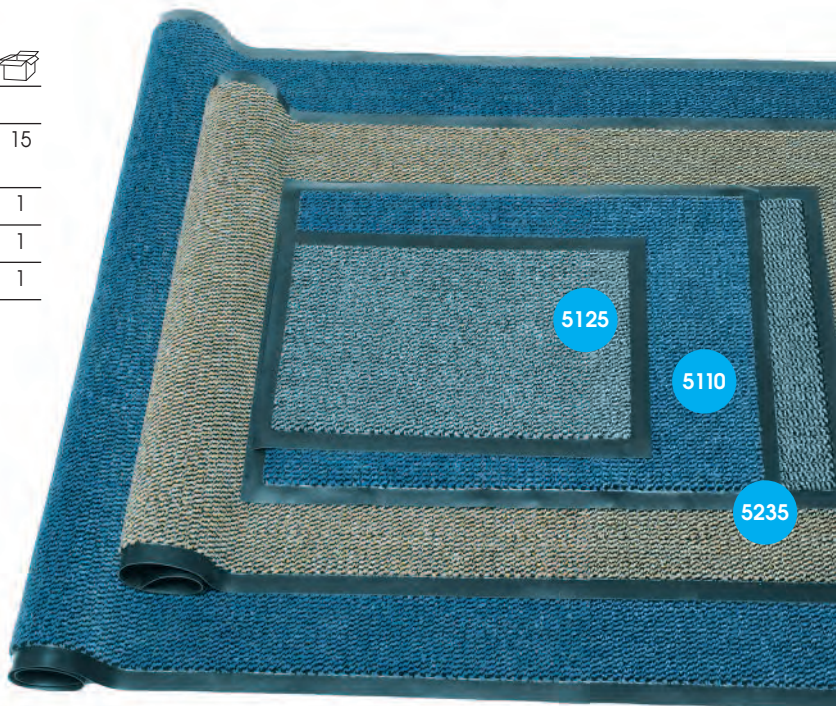

Tapis à votre marque / décor tapis - logo HQ
Paillason anti-poussière velours - Qualités Pro

100% polyamide - Lavable à 60° - 33 couleurs standards
Technique d'impression garantie excellentes résistances aux frottements, aux rayons U.V et aux lavages machine de 60x85 cm à 200x300 cm.
Envoyer nous votre logo, formats : tif, pdf, jpg, ai, our et en 2MB, la dimension du tapis, le coloris, la quantité. Envoi d'un BAT et après acceptation de votre part.



Tapis à votre marque / décor



PAILASSONS & ANTI-POUSSIÈRE



5132



5136



5133



5135

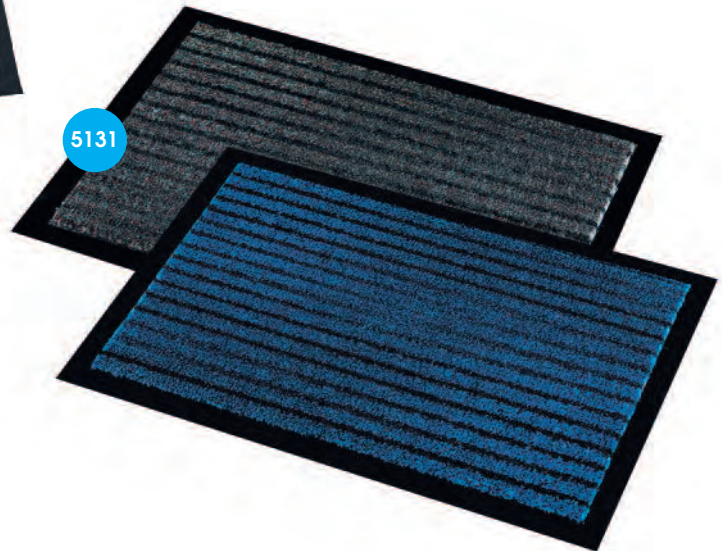

5131



5236

5237

**COLORIS
ET MOTIFS
ASSORTIS**

non
contractuels



5138

**Paillason anti-poussière
100% absorbant - antidérapant**

RÉF	Désignation	Format	
5131	Microfibre absorbant+grattant Coloris assortis	60x40 cm	12
5132	Tapis gazon renforcé polypro grattant Coloris assortis vert/noir	60x40 cm	12
5133	Paillason anti-poussière Coloris assortis	60x40 cm	12
5135	Paillason anti-poussière Décors assortis	60x40 cm	12
5136	Tapis paillason Décor spaghetti	60x40 cm	12
5138	Microfibre absorbant chiné	60x40 cm	12



MULTI-USAGES



5127



5123



5151

**COLORIS
ET MOTIFS
ASSORTIS**
non contractuels

Tapis décors fantaisies - 100 % polyamide - Antidérapant

RÉF Désignation Format

RÉF	Désignation	Format	
5120	Tapis cuisine décors assortis*	75x45 cm	12
5123	Tapis velours décoré*	80x50 cm	10
5127	Tapis multi-usage éco décors assortis*	80x50 cm	12
5140	Tapis multi-usage super décors assortis*	100x50 cm	12
5151	Tapis luxe Décors haute qualité	80x50 cm	12

*présentation avec cartonnettes à suspendre



MULTI-USAGES



5120



5140



5150



5115

5116



Tapis de protection anti-glisse

RÉF	Désignation	Format	
5116	Tapis-brosse aiguilleté	60x40 cm	10
5115	Tapis cuisine et bain Décors assortis	60x40 cm	12
5150	Tapis ligne graphique anti-dérapant présentation rouleaux	79x49 cm	12



ACCESSOIRES

COLLECTION CINTRES



874

Bois galbé verni

RÉF.	DÉSIGNATION	LONGUEUR	
874	Epaulettes larges	45 cm	6



872

Bois galbé verni

RÉF.	DÉSIGNATION	LONGUEUR	
872	Col galbé	43 cm	12



871

Bois droit verni

RÉF.	DÉSIGNATION	LONGUEUR	
871	Lot de 5 cintres droits	43 cm	6



876

Bois verni

RÉF.	DÉSIGNATION	LONGUEUR	
876	Pince pantalon	25 cm	10



877

Bois verni

RÉF.	DÉSIGNATION	LONGUEUR	
877	Pince jupe feutrée	30 cm	10



860

Fil plastifié

RÉF.	DÉSIGNATION	MONTURE	
860	Lot de 6	Modèle adulte	20



ACCESSOIRES

COLLECTION CINTRES



878

■ Plastique couleur

RÉF.	DÉSIGNATION	LONGUEUR	
878	Lot de 3	40 cm	12



862

■ Crochet tournant

RÉF.	DÉSIGNATION	DIMENSION	
862	Crochet tournant. Lot de 3	43 cm	12

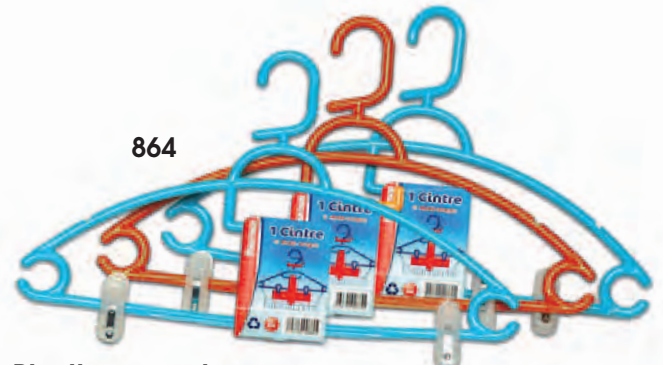

864

■ Plastique couleur

RÉF.	DÉSIGNATION	LONGUEUR	
864	Crochet tournant. Clips réglables	43 cm	12

866



■ Plastique couleur pinces jupes - pantalons

RÉF.	DÉSIGNATION	LONGUEUR	
866	A pinces	32 cm	20



882

■ Métal à pinces

RÉF.	DÉSIGNATION	LONGUEUR	
882	A pinces "anti-gliss"	30 cm	12

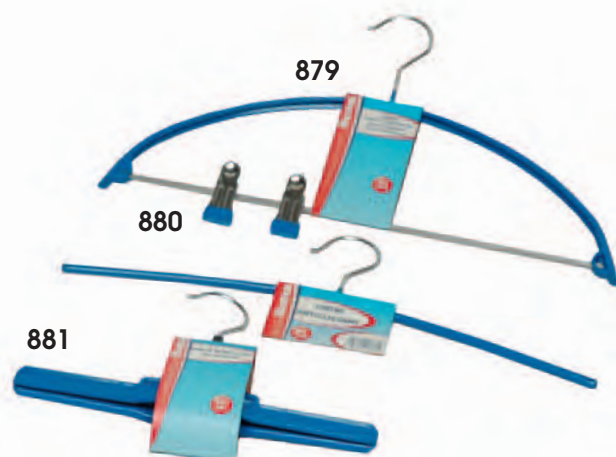

879

880

881

■ Cintres Anti-glissant - métal enrobé "anti-gliss"

RÉF.	DÉSIGNATION	LONGUEUR	
879	Barres et pinces	42 cm	12
880	Fil	40 cm	12
881	Barrette crochet pivotant	26 cm	12



TAPIS-BROSSES

BROSSES HABITS

812



826



829

830



Textile

RÉF.	DÉSIGNATION	MONTURE	
830	Nylon 2 faces - super	Plastique	12
829	Anti peluches - 2 faces*	Plastique	12

* Sachet + cavalier

Monture teck

RÉF.	DÉSIGNATION	MONTURE	
826	Pet recyclé noir entouré beige. Cintrée	18 cm	10
812	Soies de Chine. Cintrée	18 cm	10

91



90F



90H



Patins - Chaussons - la paire

RÉF.	DÉSIGNATION	
91	Parquet	10
90F	Chausson taille femme	10
90H	Chausson taille homme	10

sous sachet



832

828

834

833

Adhésives

RÉF.	DÉSIGNATION		
828	Papier spirale 24 feuilles	Complète	24
833	Papier spirale 9 feuilles	Complète + 2 recharges	20
832	Papier spirale 9 feuilles	2 recharges	24
834	Très grande capacité 100 feuilles "pro"	Complète	12

Set promotion Patins Chaussants

RÉF.	DÉSIGNATION	
7790	Set composition 2 paires patins taille femme 3 paires patins taille homme avec housse de rangement décorée	10

sous sachet



TAPIS-BROSSES

CHAUSSURES

■ Brosses à chaussures

RÉF.	DÉSIGNATION	MONTURE	
765	Vinyle "Spatule cirage"	Couleur	10*
762	Vinyle "Polissoir poignée"	Couleur	10
756	PBT 2 faces Dur/Souple "Militaire"	Beige	30



765

762



756

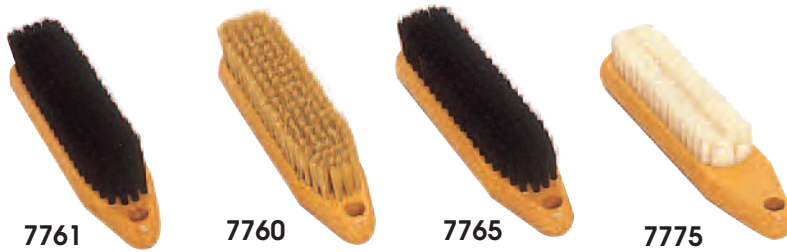

7761

7760

7765

7775

■ Brosses à chaussures Gamme nature Haute qualité

RÉF.	DÉSIGNATION	MONTURE	
7780	Brosse à reluire, crin blond	Bois verni 180 x 50	12
7781	Brosse à reluire, crin sombre	Bois verni 180 x 50	12
7760	Polissoir soie blanche	Bois verni 180 x 35	10*
7761	Polissoir soie noire	Bois verni 180 x 35	10*
7765	Décrottoir PVC	Bois verni 180 x 35	10*
7775	Brosse "crêpe daim"	Bois verni 180 x 30	10*
7770	Spatule soie blonde	Bois verni 180 x 30	10*
7771	Spatule soie noire	Bois verni 180 x 30	10*
7763	Spatule à daim	Bois verni 180 x 30	10*

 * sachet



7771

7770

7763



7781



7780



GANTS & ACCESSOIRES

■ Gants pur latex (la paire)

RÉF.	DÉSIGNATION	MONTURE	
99/6	Flocké coton	6 1/2	50
99/6SF	Flocké coton	6 1/2	10*
99/7	Flocké coton	7 1/2	50
99/7SF	Flocké coton	7 1/2	10*
99/8	Flocké coton	8 1/2	50
99/8SF	Flocké coton	8 1/2	10*

 * sachet



991

■ Gants jetables pur latex (Boîte de 10 gants)

RÉF.	DÉSIGNATION	MONTURE	
990	Extra fins	6 1/2	12
991	Extra fins	7 1/2	12
992	Extra fins	8 1/2	12



■ Fond d'évier

RÉF.	DÉSIGNATION	LONGUEUR	
725	Caoutchouc antidérapant	26,5 X 31,5 cm	20

725



■ Débouche évier

RÉF.	DÉSIGNATION	LONGUEUR	
89	Caoutchouc	Ø 145 mm	10

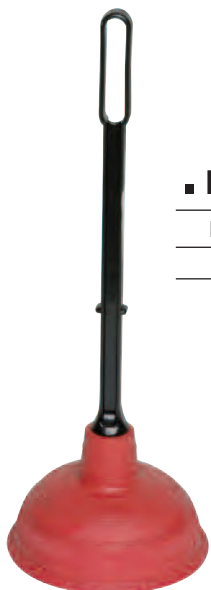

89



44300

■ Bouillotte - Présentation sachet avec Gencod

RÉF.	DÉSIGNATION	Contenance	
44300	Caoutchouc naturel	2 Litres	5*/25

* colisage sachet



BROSSES DE TOILETTE

905



■ Ongles

RÉF.	DÉSIGNATION	MONTURE	
905	Nylon 1 face à poignée	Couleur	10/1000

906



915



■ Ongles

RÉF.	DÉSIGNATION	MONTURE	
906	Nylon 1 face à poignée	Couleur	10/100
915	Nylon 2 faces	Couleur	10/100



908

■ Mains et ongles

RÉF.	DÉSIGNATION	MONTURE	
908	Nylon super	Couleur	20



4041



4042

■ Brosses ongles sous blister

RÉF.	DÉSIGNATION	
4041	Brosse ongles double face	25
4042	Brosse ongles à poignée	25



974



973

■ Brosses cheveux

RÉF.	DÉSIGNATION	MONTURE	
974	Pneumatique 7 rgs Picots + boule	18 cm coul.	12
973	Modèle "squelette" 9 rgs Fibre nylon + boule	21 cm	12

Coloris divers non contractuels



PINCEAUX PLATS

■ Qualité "Pro" Peintures et vernis

Manche bois naturel - Série épaisse
virole acier laitonné

RÉF.	DÉSIGNATION	Taille	
20B	Soies pures "extra"	20 mm	6
30B	Soies pures "extra"	30 mm	6
40B	Soies pures "extra"	40 mm	6
50B	Soies pures "extra"	50 mm	6
60B	Soies pures "extra"	60 mm	6
70B	Soies pures "extra"	70 mm	6
80B	Soies pures "extra"	80 mm	6



50B

■ "Acrylique" - Peinture à l'eau

Manche polypro bleu - Qualité extra
virole acier laitonné

RÉF.	DÉSIGNATION	Taille	
20V	Soies blanches "extra"	20 mm	6
30V	Soies blanches "extra"	30 mm	6
40V	Soies blanches "extra"	40 mm	6
50V	Soies blanches "extra"	50 mm	6
60V	Soies blanches "extra"	60 mm	6
70V	Soies blanches "extra"	70 mm	6



50V

■ "Glycero" - Toutes peintures

Manche polypro rouge - Qualité supérieure
virole acier nickelé

RÉF.	DÉSIGNATION	Taille	
20T	Soies blanches "super"	20 mm	6
30T	Soies blanches "super"	30 mm	6
40T	Soies blanches "super"	40 mm	6
50T	Soies blanches "super"	50 mm	6
60T	Soies blanches "super"	60 mm	6
70T	Soies blanches "super"	70 mm	6



50T

■ "Lazure" - Traitement du bois

Manche polypro brun - mélange fibre "brun"
virole acier laitonné

RÉF.	DÉSIGNATION	Taille	
30L	Mélange fibre brun	30 mm	6
40L	Mélange fibre brun	40 mm	6
50L	Mélange fibre brun	50 mm	6
70L	Mélange fibre brun	70 mm	6



50L

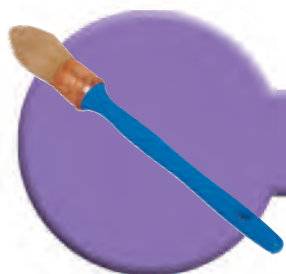

PINCEAUX RONDS

6TB



■ Qualité "Pro" Peintures et Vernis

Manche bois naturel - Pousse rond
virole cuivrée

RÉF.	DÉSIGNATION	∅	
2TB	Soies pures "extra"	21 mm	6
6TB	Soies pures "extra"	29 mm	6

■ Qualité "Pro" Peintures et vernis

Manche bois naturel - Pousse rechampir
virole cuivrée

RÉF.	DÉSIGNATION	∅	
3CB	Soies pures "extra"	15 mm	6
18CB	Soies pures "extra"	18 mm	6
21CB	Soies pures "extra"	21 mm	6
25CB	Soies pures "extra"	25mm	6

18CB



■ "Acrylique" - Peinture à l'eau

Manche laqué bleu - Pousse rechampir
virole cuivrée

RÉF.	DÉSIGNATION	∅	
3C	Soies blanches "extra"	15 mm	6
18C	Soies blanches "extra"	18 mm	6
21C	Soies blanches "extra"	21 mm	6
25C	Soies blanches "extra"	25 mm	6
29C	Soies blanches "extra"	29 mm	6

18C



■ "Glycero" - Toutes peintures

Manche laqué rouge - Pousse rechampir
virole cuivrée

RÉF.	DÉSIGNATION	∅	
0T	Soies pures "extra"	15 mm	6
2T	Soies pures "extra"	18 mm	6
4T	Soies pures "extra"	21 mm	6
5T	Soies pures "extra"	25 mm	6
6T	Soies pures "extra"	29 mm	6

2T



3CL



■ "Lazure" - Traitement du bois

Manche laqué brun - Pousse rechampir
virole cuivrée

RÉF.	DÉSIGNATION	∅	
3CL	Mélange fibre brun	15 mm	6
25CL	Mélange fibre brun	25 mm	6

PINCEAUX PLATS ET SPÉCIAUX

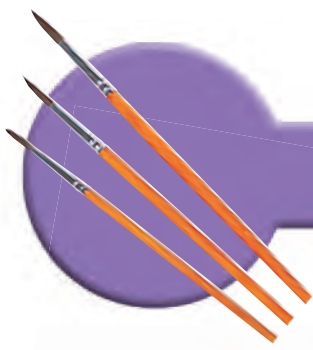

30R

■ Brosse Radiateur et Tuyau

Manche bois naturel coudé- Qualité supérieure virole cuivrée

RÉF.	DÉSIGNATION	Taille	
50R	Soies blanches "super"	30 mm	6

■ Brosse Radiateur et Tuyau

Manche bois naturel - Qualité supérieure virole cuivrée coudée

RÉF.	DÉSIGNATION	Taille	
20R	Soies blanches "super"	20 mm	6
30R	Soies blanches "super"	30 mm	6
40R	Soies blanches "super"	40 mm	6



50R

■ Brosse raccord - Toutes Peintures

Manche bois laqué virole alu

RÉF.	DÉSIGNATION	Taille	
673	Soies pures "extra"	10 mm	12



673

■ Brosse à Tableau

Brosse plate et brosse ronde (lot de 2)
Peinture huile et acrylique

RÉF.	DÉSIGNATION	Taille	
671	Soies blanches "extra"	10 mm	12



671

■ Pinceaux Aquarelle

3 pinceaux aquarelle n°8+10+12
Aquarelle + gouache + encre + acrylique

RÉF.	DÉSIGNATION	N°	
672	Poil de poney	8+10+12	12



672

■ Spalter - A lisser ou Vitrifier

Manche polypro qualité supérieure virole nickelée

RÉF.	DÉSIGNATION	Taille	
626	Soies blanches "super"	100 mm	6



626



50N

■ Brosse à nettoyer et dégraisser

Manche bois naturel

RÉF.	DÉSIGNATION	Taille	
30N	Soies synthétique nylon	30 mm	6
40N	Soies synthétique nylon	40 mm	6
50N	Soies synthétique nylon	60 mm	6

■ Brosse export bâtiment

Manche bois naturel qualité standard

RÉF.	DÉSIGNATION	Taille	
20E	Soies pures	20 mm	6
30E	Soies pures	30 mm	6
40E	Soies pures	40 mm	6
50E	Soies pures	50 mm	6
60E	Soies pures	60 mm	6
70E	Soies pures	70 mm	6



50E

ROULEAUX ET MANCHONS



676



676 L

686

639



649

677

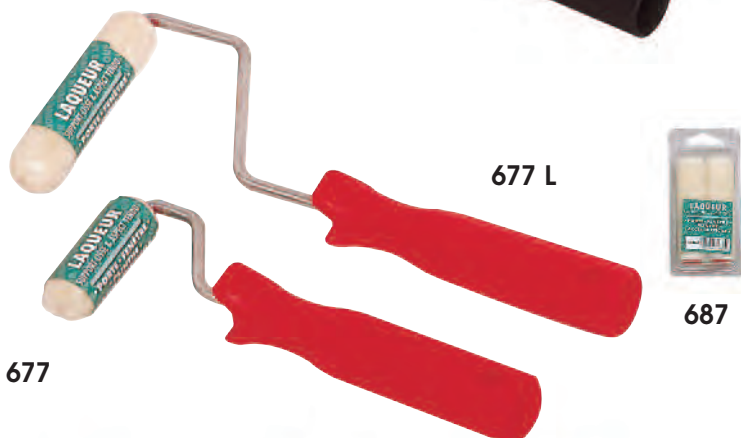

677 L

687

656

654

657



678

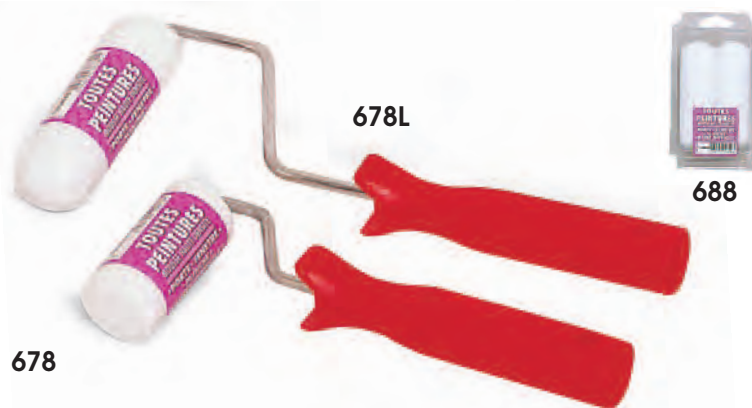

678 L

688



■ Rouleau Antigoutte de petit diamètre

Tout support
Porte - fenêtre - Plinthes - accès difficiles

RÉF.	DÉSIGNATION	Taille	
676L	Rouleau complet "antigoutte"	110 mm	5
676	Rouleau complet "antigoutte"	65 mm	5
*686L	2 manchons sous coque	110 mm	5
686	2 manchons sous coque	65 mm	5

■ Rouleau "Laqueur" 80 mm

Support lisseur - Laque acrylique - glycéro
Haute définition et accès difficiles

RÉF.	DÉSIGNATION	Taille	
 639	Tubes Ø 45 mm rouleau	80 mm	5
 649	Manchon de rechange	80 mm	5

 Vente sur stock disponible

■ Rouleau laqueur de petit diamètre

Support lisse et aspect tendu
Porte - fenêtre - Plinthes - accès difficiles

RÉF.	DÉSIGNATION	Taille	
677L	Rouleau complet "laqueur"	110 mm	5
677	Rouleau complet "laqueur"	65 mm	5
*687L	2 manchons sous coque	110 mm	5
687	2 manchons sous coque	65 mm	5



■ Rouleau manche plastique - 175mm

Rouleau complet - tige Ø 6 mm

RÉF.	DÉSIGNATION	Taille	
657	Façade - peinture acrylique	175 mm	5
656	Antigoutte toutes peintures	175 mm	5
654	Laqueur toutes peintures Haute finition	175 mm	5

■ Rouleau mousse de petit diamètre

Mousse haute densité - toutes peintures
Porte - fenêtre - Plinthes - accès difficiles

RÉF.	DÉSIGNATION	Taille	
678L	Rouleau complet mousse HD	110 mm	5
 678	Rouleau complet mousse HD	65 mm	5
*688L	2 manchons sous coque	110 mm	5
 688	2 manchons sous coque	65 mm	5

 Vente sur stock disponible

*Articles non photographiés



ROULEAUX ET MANCHONS

Qualité professionnelle

- **Rouleau "Pro"** Manche bois vernis - Tige Ø 8mm
Murs et façades - léger relief

RÉF.	DÉSIGNATION	Taille	
657B	Rouleau murs et façades - Fibres longues	180 mm	5
*667B	Manchon de rechange - Fibres longues	180 mm	5

657B



- **Rouleau "Pro"** Manche bois vernis - Tige Ø 8mm
Façades - Mèche longue - relief important

RÉF.	DÉSIGNATION	Taille	
639B	Rouleau façades - Mèche longue	180 mm	5
*646B	Manchon de rechange - Mèche longue	180 mm	5

639B



- **Rouleau "Pro"** Manche bois vernis - Tige Ø 8mm
Crépis décors - rouleau alvéolé - Gros grains - Aspect rustique

RÉF.	DÉSIGNATION	Taille	
 653B	Rouleau alvéolé - crépis décors	180 mm	5
 *663B	Manchon de rechange - Crépis décors	180 mm	5

653B



 Vente sur stock disponible

- **Rouleau "Pro"** Manche bois vernis - Tige Ø 8mm
Crépis décors - rouleau nid d'abeille - Grain fin - Faible relief

RÉF.	DÉSIGNATION	Taille	
 658B	Rouleau nid d'abeille - crépis décors	180 mm	5

658B



 Vente sur stock disponible

ROULEAUX ET MANCHONS

Qualité professionnelle



- **Rouleau "Pro"** Manche bois vernis - Tige Ø 8mm
Murs et plafonds - Monocouche
Surface régulière

RÉF.	DÉSIGNATION	Taille	
655B	Rouleau monocouche - Murs plafonds	180 mm	5
*665B	Manchon de rechange	180 mm	5

655B



- **Rouleau "Pro"** Manche bois vernis - Tige Ø 8mm
Surfaces lisses - Laqueur velours
Toutes peintures - Haute finition

RÉF.	DÉSIGNATION	Taille	
654B	Rouleau laqueur velours	180 mm	5
*664B	Manchon de rechange	180 mm	5

654B



- **Rouleau "Pro"** Manche bois vernis - Tige Ø 8mm
Murs et plafonds - Antigoutte
Toutes peintures - Surface régulière

RÉF.	DÉSIGNATION	Taille	
656B	Rouleau antigoutte	180 mm	5
*666B	Manchon de rechange	180 mm	5

656B



- **Rouleau "Pro"** Manche Bimatière - Tige Ø 8mm
Murs et plafonds - Antigoutte - Très grand modèle
Toutes peintures - Surface régulière

RÉF.	DÉSIGNATION	Taille	
650B	Rouleau antigoutte	250 mm	5
*660B	Manchon de rechange	250 mm	5

650B



*Articles non photographiés

ACCESSOIRES

94-93-92



■ **Papier de verre "silex"** Liasse de 4 feuillets
Abrasif travaux courants

RÉF.	DÉSIGNATION	Taille	
94	Grain fin	230 x 280mm	50
93	Grain moyen	230 x 280mm	50
92	Gros grain	230 x 280mm	50

95-96-97



■ **Toile émeri** Liasse de 3 feuillets
Polissage métaux

RÉF.	DÉSIGNATION	Taille	
97	Grain fin	180 x 280mm	50
96	Grain moyen	180 x 280mm	50
95	Gros grain	180 x 280mm	50

■ **Toile émeri** Liasse de 50 feuillets
Polissage métaux

RÉF.	DÉSIGNATION	Taille	
195	Lot de 50 feuillets assortis Grain : 15 fin - 25 moyen - 10 gros	180 x 280mm	12



■ **Couteaux acier**
Manche plastique

RÉF.	DÉSIGNATION	Taille	
680	Couteau à enduire	120 mm	5/15
682	Couteau riflard lame rigide biseautée	70 mm	5/50
685	Couteau reboucheur N°6	60 mm	5/50
684	Couteau reboucheur N°4	40 mm	5/50
683	Couteau reboucheur N°3	30 mm	5/50
681	Couteau feuille de laurier	40 mm	5/50



■ **Grattoir vitres "Pro"**

RÉF.	DÉSIGNATION	MONTURE	
187	Grattoir complet lame interchangeable	80 mm	1/250
187SF	Grattoir complet lame interchangeable avec cavalier	80 mm	10
188	Boîte recharge 10 lames pour 187 et 187SF	80 mm	1/100
189	Grattoir complet bimatière lame interchangeable	150 mm	1/100
190	Boîte recharge 25 lames grattoir 189	150 mm	1/20

■ **Brosses métalliques** Acier laitonné
Manche bois

RÉF.	DÉSIGNATION	Taille	
180	Violon à main - Acier 5 rgs	180/210 mm	10
181	A manche - Acier 4 rgs	290 mm	10
184	A manche - Acier fin 4 rgs	205 mm	6
185	Violon à main - Acier fin 5 rgs	130 mm	5

*Articles non photographiés

Vente sur stock disponible



ACCESSOIRES



Manche télescopique

RÉF.	DÉSIGNATION	Taille	
663	Manche alu tête orientable Prise de serrage pour manche rouleau	2,40	1/6
2007	Manche acier laqué bout vis	2x1,5 m	10
2007B	Embout cône pour mouilleurs vitres		1/12



Seau - bac à peindre

RÉF.	DÉSIGNATION	
669	Mini bac à peinture	10
661	Bac peinture	1/5
600	Seau peinture 6 litres	1/5
601	Seau peinture 14 litres	1/5
10S	Seau de ménage 10 litres	5

Accessoires Peinture - Tapisserie

RÉF.	DÉSIGNATION	
662	Grille à peinture plastique	50
662	Grille à peinture métal	20
651	Bache de protection 5 x 4 m	20
1P	Roulette papier peint	10

Vente sur stock disponible

652



651



662



1P



Accessoires - Brosserie - Gants

RÉF.	DÉSIGNATION	
9145	Balayette long manche - fibres naturelles Coco moustache de renfort bassine noire taille 45 cm	12
9146	Balayette manche court - fibres naturelles Coco moustache de renfort bassine noire taille 29 cm	8
9151	Brosse à main fibres naturelles renforcées taille 17 cm	6
*99/6-SF	Paire de gants de ménage latex taille 6-6 ^{1/2}	10
*99/7-SF	Paire de gants de ménage latex taille 7-7 ^{1/2}	10
*99/8-SF	Paire de gants de ménage latex taille 8-8 ^{1/2}	10
*990	Boîte de 10 gants jetables latex taille 6-6 ^{1/2}	12
*991	Boîte de 10 gants jetables latex taille 7-7 ^{1/2}	12
*992	Boîte de 10 gants jetables latex taille 8-8 ^{1/2}	12

*Articles non photographiés - broserie voir pages 14, 17, 27, 62
gants p.52 - Collage sachet

9145



9146



9151



BROSSERIE À PEINDRE



■ Brosse "plafond" rectangulaire

RÉF.	DÉSIGNATION	Monture	
617	Vinyle noir fleuré Entoure beige	Façon hêtre 17 cm	12
616	Nylon fleuré Intérieur étage 10 rangs	Bois verni 16,5 cm	4

■ Brosse "plafond" rectangulaire

RÉF.	DÉSIGNATION	Monture	
615	"A colle" Vinyle fleuré	Façon hêtre 13 cm	70
615.SF	"A colle" Vinyle fleuré	Façon hêtre 13 cm	10
615 P	"A colle" Vinyle fleuré	Monobloc 13 cm	12
611	Vinyle fleuré	Façon hêtre 15,5 cm	12
611 P	Vinyle fleuré	Monobloc 15 cm	12
609	Tampico à lessiver	Façon hêtre 15,5 cm	12



■ Brosse époussettes

RÉF.	DÉSIGNATION	Monture	
619	Epoussette vinyle fleuré 4 Rgs	Façon hêtre	10
623	Epoussette soies grises pures 4 Rgs	Façon hêtre	10
6235	Epoussette soies grises 5 Rgs	Bois	6/30
*620	Epoussette nylon fleuré	Façon hêtre	10
647	"A patiner" soies blanches s/65mm	Bois vernis 21cm x 4	6

*Articles non photographiés



■ Brosse colleur 4 rangs - "à Tapisser"

RÉF.	DÉSIGNATION	Monture	
643	Nylon fleuré	Bois vernis	6
645	Soies grises	Bois vernis	6
*644	Crin synthétique	Bois vernis	6

*Articles non photographiés



■ Brosse colleur 4 rangs - "à Tapisser"

Monture polypropylène			
RÉF.	DÉSIGNATION	Monture	
643P	Nylon fleuré 4 Rgs	Couleur à poignée	6
*642P	Vinyle fleuré 4 Rgs	Couleur à poignée	6
640P	Vinyle fleuré 3 Rgs	Couleur à poignée	36
640	Vinyle fleuré 3 Rgs	Façon hêtre	30

Vente jusqu'à épuisement des stocks

*Articles non photographiés

Gamme Brosshygien



thomas



Alimentaire certifié
Sécurité
HACCP



www.brosseriethomas.com
contact@brosseriethomas.com

SUIVEZ LE LOGO...



La gamme «Brosshygien» de la Brosserie THOMAS est conforme à la Charte de la «Brosserie d'Hygiène Professionnelle» de la FFB.

Notre numéro d'agrément : F77T1

La Charte, et les recommandations de la commission technique répondent ainsi aux exigences de la réglementation spécifique aux matériaux et objets au contact des denrées alimentaires, du règlement cadre (CE) n° 1935/2004; comme à celles spécifiques aux plastiques contenues dans le règlement (UE) n° 10/2011 et amendements.



La gamme «Brosshygien» de la Brosserie THOMAS est conforme à la Charte Européenne de la PHB "Professional Hygiène Brushware Charter" de la FEIBP Fédération Européenne de brosseurie N° agreement FR-500

Brosserie Thomas
Route De Ferolles
F-77 173 Chevry Cossigny

Symbole  selon règlement cadre (CE) n° 1935/2004

Produits répondant aux normes en vigueur pour les industries alimentaires :

- **Toute la restauration**
- **Le milieu hospitalier**
- **Les industries chimiques et du nettoyage**
- **Les rayons frais, viandes, poissons...**
- **La production et distribution alimentaire**

Propriétés thermiques : Stérilisables jusqu'à +140 °C
Résistance au froid jusqu'à -80 °C
Résistance aux produits chimiques, aux détergents agressifs et aux désinfectants

L'utilisation des fibres de couleurs différentes vous permettra de différencier vos zones de travail, afin de réduire la prolifération des bactéries. **Application système HACCP.**





Charte de la

“ Brosserie d'Hygiène Professionnelle ” de la Fédération Européenne de la Brosserie

La FEIBP a répondu aux nouvelles exigences du marché en introduisant une Charte pour la Brosserie d'Hygiène Professionnelle. Cette Charte a été établie afin de permettre aux acheteurs de ce type de produits d'avoir confiance dans le fait qu'ils seront approvisionnés en brosses professionnelles de haute qualité, conformes à toutes les réglementations d'hygiène. Les clients conservent toujours la responsabilité d'organiser leurs propres systèmes d'hygiène, mais ils ont la certitude que lorsqu'ils achètent de la brosse d'hygiène professionnelle auprès d'un fabricant agréé par la FEIBP, celle-ci sera conforme à l'utilisation prévue.

Nous vous informons ici que le logo PHB est officiellement enregistré comme marque collective et enregistrée au Registre des Marques Commerciales Communautaires sous le n° 010919132. Pour obtenir une copie de l'enregistrement, suivez le lien.

1. Définition de la Brosserie d'Hygiène

Ce sont des articles de brosse dont l'utilisation est destinée à toute activité alimentaire (ce qui comprend la préparation, le traitement, la fabrication, l'emballage, le stockage, le transport, la distribution, la manutention ou l'offre de vente ou d'approvisionnement, comme défini dans l'Annexe II du Règlement (CE) n° 852/2004 du Parlement européen et du Conseil du 29 avril 2004 relatif à l'hygiène des denrées alimentaires) ou tous autres domaines liés à l'hygiène tels que les hôpitaux, etc.

Les produits se caractérisent par le fait qu'ils sont fabriqués selon un procédé et avec des matériaux de telle sorte que, de par leur nature, ils n'absorbent pas les bactéries ni ne contaminent les denrées alimentaires ou les zones sensibles au cours de leur utilisation normale. Les matériaux utilisés sont résistants à la corrosion et non toxiques, et les articles doivent pouvoir résister à la stérilisation ou la désinfection par d'autres procédés, y compris le traitement chimique.

2. Spécifications des brosses, manches et raclettes

2.1 éléments des brosses

Les éléments des brosses doivent être fabriqués avec des matériaux résistants aux solvants, aux agents chimiques de nettoyage et aux températures nécessaires à la désinfection. Les éléments ne doivent pas contenir de chlore. Tous les additifs/composés chimiques ou colorants utilisés dans la fabrication doivent être d'une classe alimentaire reconnue et ne doivent pas contenir de plomb, de mercure ou de cadmium. Aucune fibre creuse ou fleurée n'est autorisée.

Les composants plastiques doivent être conformes aux exigences de la réglementation européenne en la matière, en particulier au règlement CE n° 10/2011 et ses amendements ultérieurs concernant les matières plastiques destinées au contact des aliments. Leur conformité aux limites de migration dans les denrées alimentaires ayant été contrôlée, ils ne présentent pas ainsi de danger pour la santé humaine. Leur conformité avec les règles applicables est également établie dans une déclaration de conformité.

2.2 Fixation du matériau de garnissage des brosses

La fixation des fibres des brosses doit être effectuée soit à l'aide de fils d'acier (qui ne doit pas être ni attaqué ni fragilisé par l'oxydation) et/ou au moyen d'une résine époxyde composée de composants d'une classe alimentaire reconnue, ou par assemblage par fusion.

2.3 Manches

Les manches doivent être fabriqués à partir d'acier inoxydable de classe alimentaire ou de fibre de verre avec une couche de finition ; ou en aluminium anodisé ou recouvert de matériaux approuvés. Toutes les fixations (prises et pas de vis) doivent être fabriquées avec des matériaux tels que ceux définis plus haut dans l'expression « éléments de brosse ».

2.4 Raclettes

Les raclettes destinées aux zones d'hygiène qui utilisent du caoutchouc, synthétique compact ou en mousse avec au moins 95% de cellules fermées dans un assemblage double, doivent être conçues de telle sorte qu'elles puissent être nettoyées, désinfectées et inspectées.

2.5 équipement connexe de nettoyage

Il s'agit des pelles à main en plastique, des racloirs à main, des pelles, les conteneurs/poubelles, des racloirs et raclettes de sol en inox.

2.6 Marquage/identification

Tout le marquage des produits doit être effectué en utilisant les meilleures méthodes techniques et hygiéniques possibles, prescrites ou non.

- Règlement (CE) N° 1935/2004 du parlement européen et du conseil du 27 octobre 2004 concernant les matériaux et objets destinés à entrer en contact avec des denrées alimentaires.
- Règlement (CE) N° 2023/2006 de la commission du 22 décembre 2006 relatif aux bonnes pratiques de fabrication des matériaux et objets destinés à entrer en contact avec des denrées alimentaires
- Décret n° 2007-766 du 10 mai 2007 portant application du code de la consommation en ce qui concerne les matériaux et les objets destinés à entrer en contact avec les denrées alimentaires
- Règlement (UE) N° 10/2011 de la commission du 14 janvier 2011 concernant les matériaux et objets en matière plastique destinés à entrer en contact avec des denrées alimentaires
- Règlement (UE) 1282/2011
- Règlement (UE) n 202/2014
- Règlement (UE) n 2016/1416
- Règlement (UE) 2017/752
- Circulaire n° 176 consolidée du 2 décembre 1959 modifiée relative aux pigments et colorants des matières plastiques et emballages
- Arrêté du 25 novembre 1992 relatif aux matériaux et objets en élastomères de silicone mis ou destinés à être mis au contact des denrées, produits et boissons alimentaires
- Arrêté du 27 août 1987 relatif aux matériaux et objets en aluminium ou en alliages d'aluminium au contact des denrées, produits et boissons alimentaires.
- Règlement (CE) n° 1895/2005 du 18 novembre 2005 concernant la limitation de l'utilisation de certains dérivés époxydiques dans les matériaux et objets destinés à entrer en contact avec des denrées alimentaires.
- Règlement (CE) n° 282/2008 de la commission du 27 mars 2008 relatif aux matériaux et aux objets en matière plastique recyclée destinés à entrer en contact avec des denrées alimentaires et modifiant le règlement (CE) no 2023/2006
- Règlement (CE) no 450/2009 de la Commission du 29 mai 2009 concernant les matériaux et objets actifs et intelligents destinés à entrer en contact avec des denrées alimentaires.



LAVAGE DES SOLS

DECK SCRUBS

FIXATION SUR MANCHES RÉF.5062, 5063, 5060, 5970 ET 5975 PAR SIMPLE VISSAGE

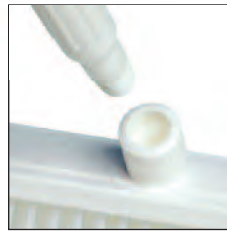

5031B

6037



5030R



5025V



5285



5015

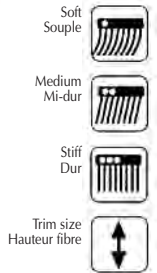

■ Polyester PBT dur/stiff ↑ 35 mm

Code	DÉSIGNATION		
5025	260 x 65	☺	10
5025B	260 x 65	☺	1/10
5025R	260 x 65	☺	1/10
5025V	260 x 65	☺	1/10
5025J	260 x 65	☺	1/10
5025N	260 x 65	☺	1/10

■ Polyester PBT dur/stiff ↑ 35 mm

Code	DÉSIGNATION		
5030	310 x 70	☺	10
5030B	310 x 70	☺	1/10
5030R	310 x 70	☺	1/10
5030V	310 x 70	☺	1/10
5030J	310 x 70	☺	1/10
5030N	310 x 70	☺	1/10

■ Bi-Level polyester PBT dur/stiff ↑ 45 mm

Code	DÉSIGNATION		
5015	250 x 140	☺	1/2

■ CHR fibre PBT mi-dur/medium ↑ 30 mm

Code	DÉSIGNATION		
5285	285 x 55	☺	10

■ Polyester PBT mi-dur/medium ↑ 50 mm

Code	DÉSIGNATION		
5031	310 x 70	☺	10
5031B	310 x 70	☺	1/10
5031R	310 x 70	☺	1/10
5031V	310 x 70	☺	1/10
5031J	310 x 70	☺	1/10
5031N	310 x 70	☺	1/10

■ Polyester PBT dur/stiff ↑ 35 mm

Code	DÉSIGNATION		
6037	370 x 60	☺	6
6037B	370 x 60	☺	1/6
6037R	370 x 60	☺	1/6
6037V	370 x 60	☺	1/6
6037J	370 x 60	☺	1/6



BROSSES

BRUSHES



6017B

6019R



5290



6024



6016B



6010V



6010N



5010J



■ Polyester PBT "droite" mi-dur/medium \updownarrow 35 mm

Code	DÉSIGNATION		
5010	195 x 70		10
5010B	195 x 70		1/10
5010R	195 x 70		1/10
5010V	195 x 70		1/10
5010J	195 x 70		1/10
5010N	195 x 70		1/10

■ Polyester PBT "papillon" mi-dur/medium \updownarrow 30-40 mm

Code	DÉSIGNATION		
6010	240 x 70		10
6010B	240 x 70		1/10
6010R	240 x 70		1/10
6010V	240 x 70		1/10
6010J	240 x 70		1/10
6010N	240 x 70		1/10

■ Polyester PBT "A plateau" dur/stiff \updownarrow 35-45 mm

Code	DÉSIGNATION		
6016	280 x 75		10
6016B	280 x 75		1/10

■ Polyester PBT mi-dur/medium \updownarrow 40 mm

Code	DÉSIGNATION		
6017	260 x 70		10
6017B	260 x 70		1/10
6017R	260 x 70		1/10
6017V	260 x 70		1/10
6017J	260 x 70		1/10
6017N	260 x 70		1/10

■ Polyester PBT mi-dur/medium \updownarrow 40 mm

Code	DÉSIGNATION		
6019	450 x 50		10
6019B	450 x 50		1/10
6019R	450 x 50		1/10
6019V	450 x 50		1/10
6019J	450 x 50		1/10

■ Inox 300 x 50 \updownarrow 25 mm

Code	DÉSIGNATION		
6024	Inox		5

■ CHR fibre PBT mi-dur/medium \updownarrow 30 mm

Code	DÉSIGNATION		
5290	145 x 60		24



BALAIS

BROOMS

FIXATION SUR MANCHES RÉF.5062, 5063, 5060, 5970 ET 5975 PAR SIMPLE VISSAGE

Mi-dur



6030

6062

6060B



6045



6070R



6070N











6029V











■ Polyester PBT mi-dur/medium \updownarrow 65 mm

Code	DÉSIGNATION		
6029	290 x 55		10
6029B	290 x 55		1/10
6029R	290 x 55		1/10
6029V	290 x 55		1/10
6029J	290 x 55		1/10









■ Polyester PBT mi-dur/medium \updownarrow 65 mm

Code	DÉSIGNATION		
6070	380 x 60		3
6070B	380 x 60		1/3
6070R	380 x 60		1/3
6070V	380 x 60		1/3
6070J	380 x 60		1/3
6070N	380 x 60		1/3



■ Polyester PBT mi-dur/medium \updownarrow 65 mm

Code	DÉSIGNATION		
6045	450 x 60		6
6045B	450 x 60		1/6
6045R	450 x 60		1/6
6045V	450 x 60		1/6
6045J	450 x 60		1/6
6045N	450 x 60		1/6

■ Polyester PBT mi-dur/medium \updownarrow 65 mm

Code	DÉSIGNATION		
6060	600 x 60		6
6060B	600 x 60		1/6
6060R	600 x 60		1/6
6060V	600 x 60		1/6
6060J	600 x 60		1/6
6060N	600 x 60		1/6

■ Polyester PBT dur/stiff \updownarrow 90 mm

Code	DÉSIGNATION		
6062	300 x 70		6

■ Polyester PBT mi-dur/medium \updownarrow 50 mm

Code	DÉSIGNATION		
6030	400 x 150		1/5



BALAIS

BROOMS

FIXATION SUR MANCHES RÉF.5062, 5063, 5060, 5970 ET 5975 PAR SIMPLE VISSAGE

Souple



6030B



6061R



6090B



5280



6080J



6035BLA



6040V



■ Polyester PBT souple/soft ↑ 50 mm



Code	DÉSIGNATION		
6035	290 x 55		10
6035R	290 x 55		1/10
6035V	290 x 55		1/10
6035J	290 x 55		1/10
6035BLA	290 x 55		1/10

■ Polyester PBT souple/soft ↑ 65 mm



Code	DÉSIGNATION		
6080	380 x 60		3
6080R	380 x 60		1/3
6080V	380 x 60		1/3
6080J	380 x 60		1/3
6080BLA	380 x 60		1/3
6080N	380 x 60		1/3

■ Polyester PBT souple/soft ↑ 65 mm



Code	DÉSIGNATION		
6040	260 x 65		10
6040R	260 x 65		1/10
6040V	260 x 65		1/10

■ CHR fibre PBT souple/soft ↑ 50 mm



Code	DÉSIGNATION		
5280	285 x 55 Fibre bleue Monture blanche		10

■ Polyester PBT souple/soft ↑ 65 mm



Code	DÉSIGNATION		
6090	370 x 60		4
6090R	370 x 60		1/4
6090V	370 x 60		1/4

■ Polyester PBT souple/soft ↑ 65 mm



Code	DÉSIGNATION		
6061	600 x 60		6
6061R	600 x 60		1/6
6061V	600 x 60		1/6
6061J	600 x 60		1/6

■ Polyester PBT souple/soft ↑ 50



Code	DÉSIGNATION		
6030B	400 x 150		1/5



RACLETTES POUR SOLS

SQUEEGEES

FIXATION SUR MANCHES RÉF.5062, 5063, 5060, 5970 ET 5975 PAR SIMPLE VISSAGE



Utilisation tous sols
For use on all floors

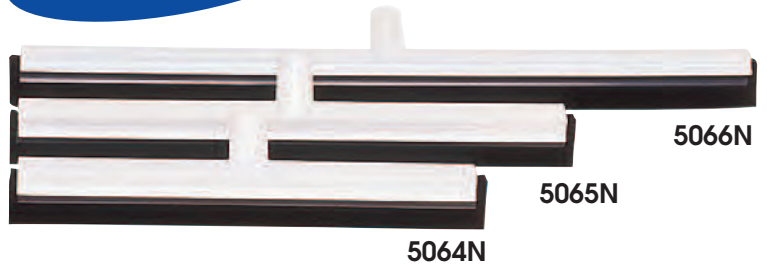

■ Polypropylène blanc Mousse interchangeable Noire - tous sols

Code	DÉSIGNATION		↔	📦
5064N	Complète mousse noire	↩	40 cm	10
5065N			50 cm	10
5066N			70 cm	10
5067N	Recharge mousse noire	↩	40 cm	10/50
5068N			50 cm	10*/50
5069N			70 cm	10/50

* article non photographié

* colisage sachet

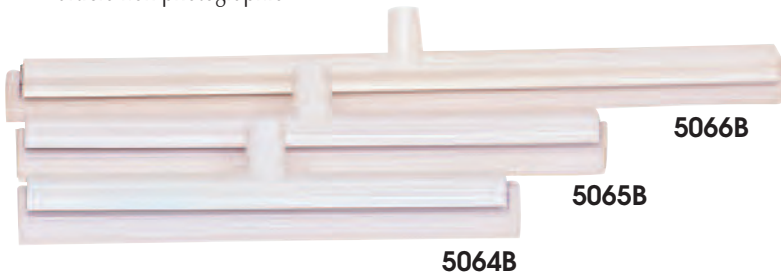

■ Polypropylène blanc Mousse interchangeable Blanche - tous sols

Code	DÉSIGNATION		↔	📦
5064B	Complète mousse blanche	↩	40 cm	10
5065B			50 cm	10
5066B			70 cm	10
5067B	Recharge mousse blanche	↩	40 cm	10/50
5068B			50 cm	10*/50
5069B			70 cm	10/50

* article non photographié

* colisage sachet

Recharge
Refill



■ Polypropylène Mousse interchangeable Blanche

Code	DÉSIGNATION		↔	📦
5064BB	Complète monture couleur	↩	40 cm	1/10
5064BR			40 cm	1/10
5064BV			40 cm	1/10
5064BJ			40 cm	1/10
5065BB	Complète monture couleur	↩	50 cm	1/10
5065BR			50 cm	1/10
5065BV			50 cm	1/10
5065BJ			50 cm	1/10
5066BB	Complète monture couleur	↩	70 cm	1/10
5066BR			70 cm	1/10
5066BV			70 cm	1/10
5066BJ			70 cm	1/10

* Présentation raclette avec
manche aluminium réf 5062
et couleurs

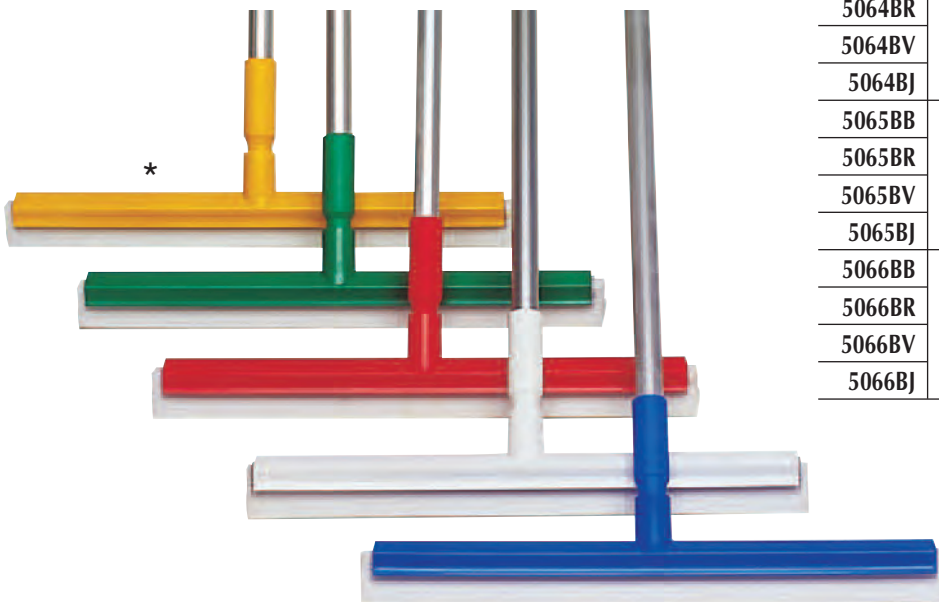



RACLETTES POUR SOLS

SQUEEGEES

FIXATION SUR MANCHES RÉF.5062, 5063, 5060, 5970 ET 5975 PAR SIMPLE VISSAGE



Soft
Souple



Medium
Mi-dur



Stiff
Dur



Trim size
Hauteur fibre



Utilisation tous sols
For use on all floors

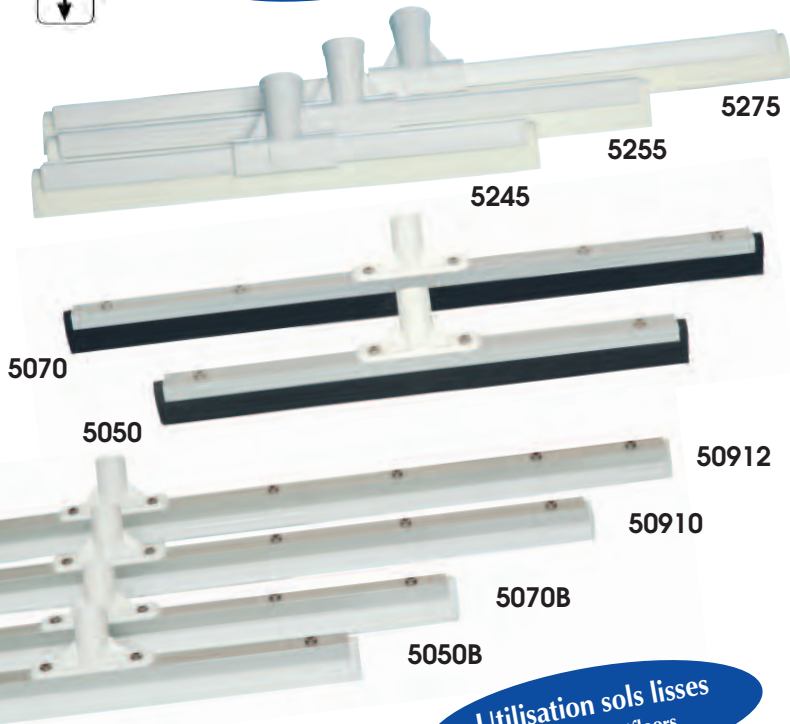

Utilisation sols lisses
For use on flat floors

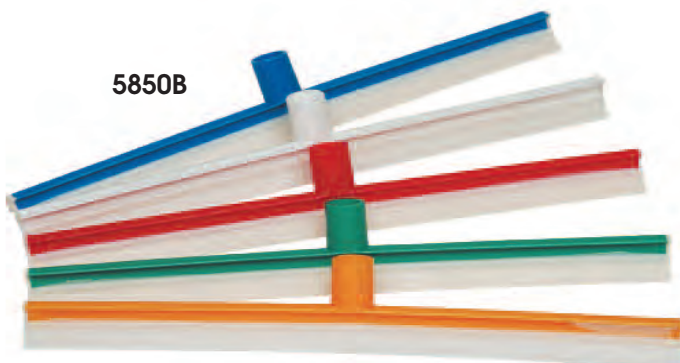
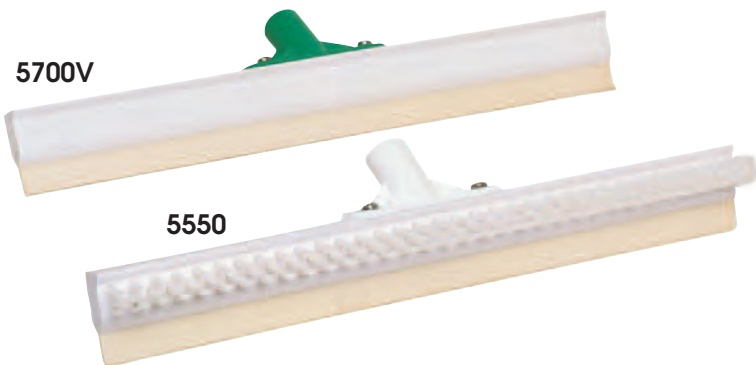

■ Monture polypropylène Mousse blanche non interchangeable

Code	DÉSIGNATION	↔	📦
5245	Raclette mousse blanche	45 cm	12
5255		55 cm	12
5275		70 cm	12

■ Aluminium anodisé Mousse interchangeable

Code	DÉSIGNATION	↔	📦
5070	Complète	70 cm	10
5050	mousse noire	50 cm	10
*70M	Recharge	70 cm	10/50
*50M	mousse noire	50 cm	10/50
5070B	Complète	70 cm	10
5050B	mousse blanche	50 cm	10
*70MB	Recharge	70 cm	10/50
*50MB	mousse blanche	50 cm	10/50
50910	Complète mousse blanche	1 m	4
50912	Complète mousse blanche	1,2 m	2

■ Raclette monolame élastomère Utilisation sols lisses

Code	DÉSIGNATION	↔	📦
*5500	Raclette	50 cm	10
*5500V	5500B 5500R 5500J		1/10
*5700	Raclette	70 cm	10
*5700V	5700B 5700R 5700J		1/10

■ Raclette monolame élastomère frottoir double fonction Utilisation sols lisses

Code	DÉSIGNATION	↔	📦
5550	Raclette frottoir	50 cm	10
*5550B	Raclette frottoir	50 cm	1/10
*5550R	Raclette frottoir	50 cm	1/10

■ Raclette monobloc monolame élastomère

Code	DÉSIGNATION	↔	📦
5840	Monobloc lame élastomère	40 cm	1/10
5840V	5840B 5840R 5840J		1/10
5850	Monobloc lame élastomère	50 cm	1/10
5850V	5850B 5850R 5850J		1/10
5870	Monobloc lame élastomère	70 cm	1/10
5870V	5870B 5870R 5870J		1/10

Pour dimensions plus étroites : voir Raclettes Plan de travail page 73

* Articles non photographiés



ACCESSOIRES

ACCESSORIES

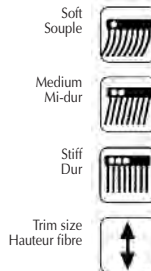
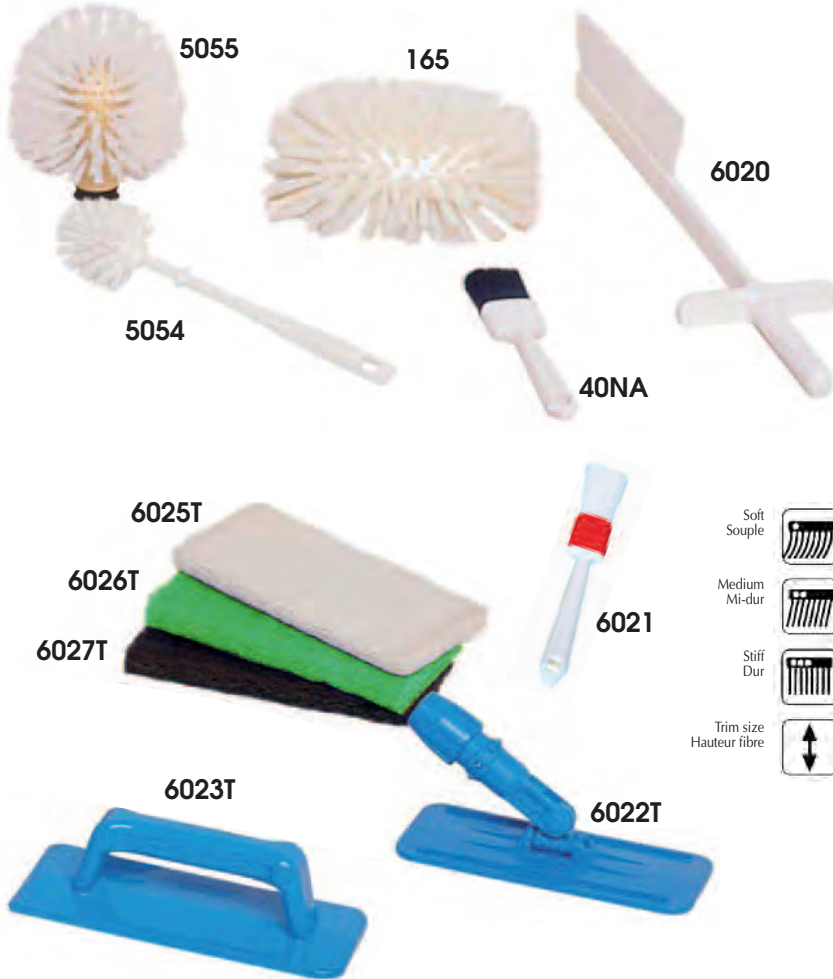

■ Polyester PBT "cutter" ↑ 35 mm

Code	DÉSIGNATION		
6020	↔ 490 mm		1/10

■ Brosse tank Polyester

Code	DÉSIGNATION		
165	tank		6
*165B	tank		1/6
*165N	tank		1/6

Utilisation manches Réf. 5064-5062-5063-5060

* article non photographié

■ Pinceau plastique PBT bleu - nettoyage

Code	DÉSIGNATION		
*25NA	↔ 30 mm		6
40NA	↔ 40 mm		6

■ Pinceau plastique PBT blanc souple

Code	DÉSIGNATION		
6021	↔ 30 mm souple		6

■ Brosse cuve polyester PBT mi-dur

Code	DÉSIGNATION		
5055	∅ 130 mm		1/4

Utilisation manches Réf. 5064-5062-5063-5060

■ Manche anodisé ∅ 25 mm

Code	DÉSIGNATION		
*5064	↔ 600 mm		1

■ Hachoir Polyester PBT

Code	DÉSIGNATION		
5054	∅ 80 mm blanc		1/10
*5054B	∅ 80 mm bleu		1/10

■ Frotteurs pour coins et murs polypropylène

Code	↔	
6022T	230 x 95	1/10
6023T	230 x 95	1/10

■ Tampons pour frotteurs 250 x 115 mm

Code	DÉSIGNATION		
6025T	Tampon "doux"		10
6026T	Tampon "moyen"		10
6027T	Tampon "dur"		10

■ Goupillon gamme alimentaire "Brosshygien"

Monture fil inox - poignée PP blanc

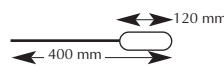

■ Fibre polyester PBT ∅ 0,35 mm

Code	DÉSIGNATION		∅ mm	
5562	Fibre PBT		20	1/10
5562B	Fibre PBT		20	1/10
5562R	Fibre PBT		20	1/10
5564	Fibre PBT		40	1/10
5564B	Fibre PBT		40	1/10
5564R	Fibre PBT		40	1/10

■ Fibre polyester PBT mi-dure

Code	DÉSIGNATION		∅ mm	
5565	Fibre PBT		50	1/10
5565B	Fibre PBT		50	1/10
5565R	Fibre PBT		50	1/10
5566	Fibre PBT		60	1/10
5566B	Fibre PBT		60	1/10
5566R	Fibre PBT		60	1/10





ACCESSOIRES

ACCESSORIES

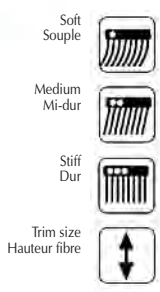

■ Brosse mains et ongles souple/soft avec poignée

Code	↔	☞	📦
5908	130 x 40	☞	20
5908B	5908R	☞	1/20
5908V	5908J	5908N	1/20
5910	Chaîne inox 50 cm		10

■ Raclettes Plan de travail Tables Compatible manche à vis

Code	↔	☞	📦
5525	25 cm	☞	1/10
5525B	5525R	☞	1/10
5525V	5525J	☞	1/10
5535	35 cm	☞	1/8
5535B	5535R	☞	1/8
5535V	5535J	☞	1/8
*5526	25 cm sans poignée	☞	1/36

* Article non photographié

■ Raclettes monobloc Plan de travail + poignée Compatible manche à vis

Code	↔	☞	📦
*5825	25 cm	☞	1/10
5825B	5825R	☞	1/10
5825V	5825J	☞	1/10
5835	35 cm	☞	1/8
5835B	5835R	☞	1/8
5835V	5835J	☞	1/8

■ Polyester PBT souple/soft 50 mm

Code	↔	☞	📦
6025	300 x 50	☞	5
6025R	300 x 50	☞	1/5
6025V	300 x 50	☞	1/5
6025J	300 x 50	☞	1/5

■ Polyester PBT souple/soft

Code	↔	☞	📦
6022	340 x 130	☞	1/5

■ Polyester PBT mi-dur/medium 50 mm

Code	↔	☞	📦
6028	300 x 50		5
6028B	300 x 50	☞	1/5
6028R	300 x 50	☞	1/5
6028V	300 x 50	☞	1/5
6028J	300 x 50	☞	1/5

■ Polyester PBT souple/soft 50 mm

Code	↔	☞	📦
5012B	275 x 55	☞	10
5012R	275 x 55	☞	1/10
5012V	275 x 55	☞	1/10
5012J	275 x 55	☞	1/10
5012BLA	275 x 55	☞	1/10
5012N	275 x 55	☞	1/10

■ Pelle bord souple élastomère

Code	↔	☞	📦
5020	260 x 350	☞	1/10
5020B	260 x 350	☞	1/10
5020J	260 x 350	☞	1/10
5020R	260 x 350	☞	1/10
5020V	260 x 350	☞	1/10
5020N	260 x 350	☞	1/10

* Articles non photographiés

Clipsable avec réf. 5012 B/R et couleurs



PASSAGE D'EAU

WATER FLOW



5960/5965

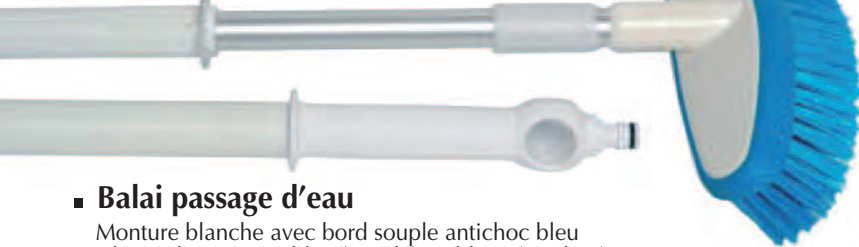

5926



5950



Soft
Souple



Medium
Mi-dur



Stiff
Dur



Trim size
Hauteur fibre



5936

- ✓ Passage d'eau au niveau des fibres
- ✓ Chasse les salissures
- ✓ Répartition optimisée de l'eau
- ✓ Economie d'eau
- ✓ Bord antichoc

Balai passage d'eau

Monture blanche avec bord souple antichoc bleu
Fibre polyester PBT bleu (souple) ou blanc (mi-dure)

Code	DÉSIGNATION			↔	
5926	Fibre PBT souple			26 cm	1/10
5930	Fibre PBT mi-dure			26 cm	1/10
5936	Fibre PBT souple			36 cm	1/10
5940	Fibre PBT mi-dure			36 cm	1/10

Set balai passage d'eau 26 cm + Manche 1,40 m passage d'eau

Code	DÉSIGNATION	
5950	Fibre PBT souple + manche 1,40 m Présentation cartonnette	1/6

5955

Set passage d'eau Brosse tank

Présentation livré monté avec cavalier gencod

Code	DÉSIGNATION		↔	
5955	Fibre mi-dure bleue + manche passage d'eau		1,40 m	6

Manche passage d'eau monobloc

Gros diamètre 32 mm avec raccord rapide

Code	DÉSIGNATION		↔	
5061	Manche monobloc blanc Résine de synthèse		1,40 m	1/6

Manche passage d'eau télescopique

Gros diamètre 32 mm avec raccord rapide
Résine de synthèse / Aluminium anodisé

Code	DÉSIGNATION		↔	
5960	Polypro / Aluminium		1,05 à 1,60 m	1/6
5965	Ø 32/37 mm		1,70 à 2,80 m	1/6

Changement dimension du manche hors pression de l'eau

Code	DÉSIGNATION		
167	Tank à lait Passage d'eau		1/6
167N	Tank à lait Passage d'eau		1/6



5061



5960/5965



167+5061 ou
set 5955

167





MANCHES

HANDLE



5062 et couleur



5063 et couleur



5062

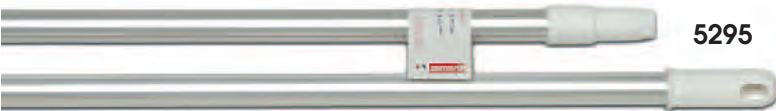

5295

Manche aluminium anodisé

Code	DÉSIGNATION	
5062	1,40 m Ø 25 mm	10
5062B	1,40 m Ø 25 mm	1/10
5062R	1,40 m Ø 25 mm	1/10
5062V	1,40 m Ø 25 mm	1/10
5062J	1,40 m Ø 25 mm	1/10
5062N	1,40 m Ø 25 mm	1/10
*5064	60 cm Ø 25 mm	1/10
5295	1,40 m Ø 23,5 mm	10

* Article non photographié

Manche fibre de verre

Code	DÉSIGNATION	
5063	1m40 Ø 25	10
5063B	1m40 Ø 25	1/10
5063R	1m40 Ø 25	1/10
5063V	1m40 Ø 25	1/10
5063J	1m40 Ø 25	1/10



5060B

5060

5060R

5060J

5060V

Manche ergonomique monobloc

Résine de synthèse

Gros diamètre Ø 32 mm Longueur 1,40 m

Code	DÉSIGNATION	
5060	"Monobloc" 1,40 m Ø 32	6
5060B	"Monobloc" 1,40 m Ø 32	1/6
5060R	"Monobloc" 1,40 m Ø 32	1/6
5060V	"Monobloc" 1,40 m Ø 32	1/6
5060J	"Monobloc" 1,40 m Ø 32	1/6

Manche télescopique

Résine de synthèse / aluminium anodisé / embout vis
Gros diamètre Ø 32 mm

Code	DÉSIGNATION	
5970	Télescopique Ø 32 1,05 à 1,60 m	1/6
5975	Télescopique Ø 32 1,70 à 2,80 m	1/6

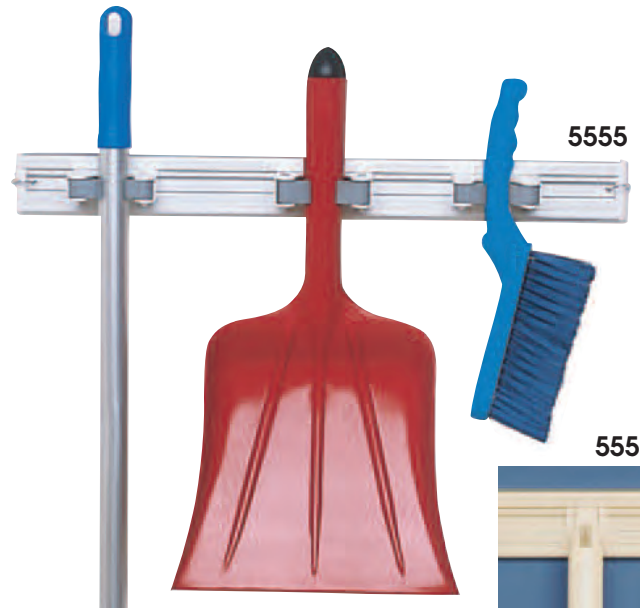

5555

5558

Support mural à fixer 50 cm Anneaux coulissants

Code	
5555	Complète 3 anneaux 50 cm * 1/10
5556	Anneaux 20/30 mm 1
5557	Anneaux 30/40 mm 1
5558	Lot de 3 crochets (s/s sachet et cavalier) option pour support mural 1/50

* deux anneaux 20/30 mm et 1 anneau 30/40 mm



5970 / 5975





ACCESSOIRES

ACCESSORIES



5074



5072



5020



5293



■ Ecodes à main

Code	DÉSIGNATION		
5087BLA	2,5 litres		1/35
5087B	2,5 litres		1/35
5087J	2,5 litres		1/35
5087R	2,5 litres		1/35
5087V	2,5 litres		1/35
5086BLA	1,3 litre		1/25
5086B	1,3 litre		1/25
5086J	1,3 litre		1/25
5086R	1,3 litre		1/25
5086V	1,3 litre		1/25
5085BLA	0,7 litre		1/5
5085B	0,7 litre		1/5
5085J	0,7 litre		1/5
5085R	0,7 litre		1/5
5085V	0,7 litre		1/5

■ Pelles

Code	DÉSIGNATION		
5072		475 x 240	1/10
5074		530 x 250	1/10

Code	DÉSIGNATION		
5020	Élastomère	260 x 350	1/10
5020B	Élastomère	260 x 350	1/10
5020J	Élastomère	260 x 350	1/10
5020R	Élastomère	260 x 350	1/10
5020V	Élastomère	260 x 350	1/10
5020N	Élastomère	260 x 350	1/10
5293	Bord souple	220 x 320	20

5086R



5087BLA



5085B



5080R



5080J



5080B



5082R



5084R

■ Spatule lame composite fibre de verre température 210°C. Poignée ergonomique

Code				
5080BLA	70 mm	Temp. 210 °C		1
5080B	70 mm	Temp. 210 °C		1
5080J	70 mm	Temp. 210 °C		1
5080R	70 mm	Temp. 210 °C		1
5080V	70 mm	Temp. 210 °C		1
5082BLA	120 mm	Temp. 210 °C		1
5082B	120 mm	Temp. 210 °C		1
5082J	120 mm	Temp. 210 °C		1
5082R	120 mm	Temp. 210 °C		1
5082V	120 mm	Temp. 210 °C		1
5084BLA	160 mm	Temp. 210 °C		1
5084B	160 mm	Temp. 210 °C		1
5084J	160 mm	Temp. 210 °C		1
5084R	160 mm	Temp. 210 °C		1
5084V	160 mm	Temp. 210 °C		1

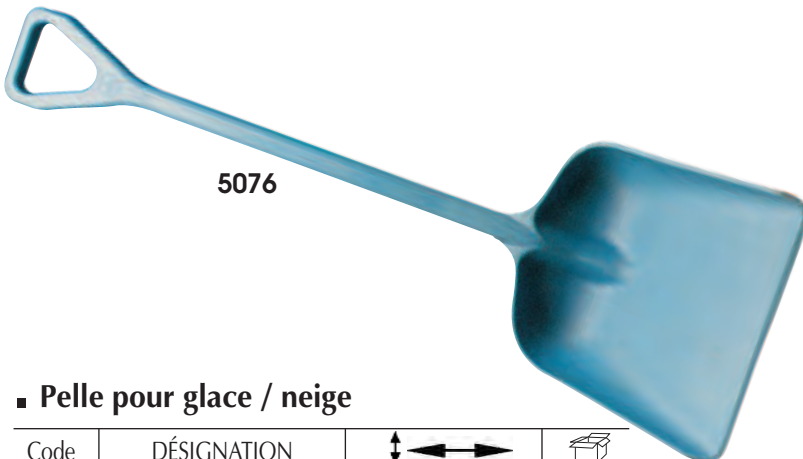

5076

■ Pelle pour glace / neige

Code	DÉSIGNATION		
5076	Monobloc	1110 x 345	1/5

5076BLA 5076R 5076J 5076V Sur demande



GAMME CHR

Articles certifiés
"Brosshygien" CHR.



Code	DÉSIGNATION	←→	📦
5285	Frottoir fibre PBT mi-dure blanche S/30	285x55	10
5280	Balai fibre PBT souple bleue S/53	285x55	10
5245	Raclette mousse blanche 45 cm	450	12
5255	Raclette mousse blanche 55 cm	550	12
5275	Raclette mousse blanche 70 cm	700	12
5293	Pelle bord souple blanche	220x320	20
5292	Balayette fibre PBT souple bleue S/50	275x30	12
5295	Manche aluminium Ø 23,5 mm	1,40m	10
5290	Brosse à poignée fibre PBT mi-dure blanche S/30	145x60	24
1270/11ALIM	Seau rectangulaire 12 litres	365x235x245	6

Raclette mousse non interchangeable





GAMME "PRO"

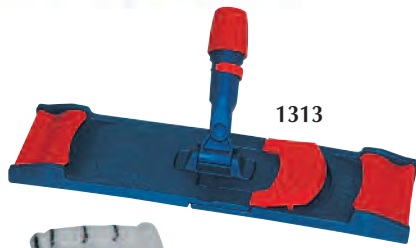

1313

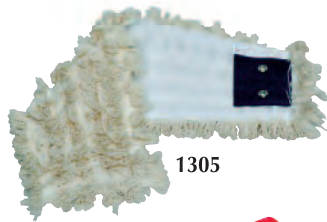

1305



1335



1311



1353



1333



1311+
codes 7811-7810
page 25

■ Frange microfibre super pro 40 cm

Ceilllets chromés sur languette

RÉF.	DÉSIGNATION	
1333	Frange microfibre bouclette	25
1335	Frange microfibre fourrure blanc/bleu grattant	25/150

■ Frange à poche de désinfection-Bionettoyage

pour support 40 cm réf. 1312

RÉF.	DÉSIGNATION	
1315	Frange à poche 40 cm coton PRO	6



1315



1312+1315

■ Manche s'adaptant sur tous types de balais "PRO"

Voir page 3

RÉF.	DÉSIGNATION		
154B	Ø 25 mm avec retraits 23 mm percé 4 trous, tous systèmes "PRO"	long. 1,40 m	10
155	Ø 23,5 mm percé 4 trous, système "PRO" et raclettes industrie	long. 1,40 m	10

code 155 sur demande

■ Frange à languette "universelle"

Ceilllets chromés sur languette

RÉF.	DÉSIGNATION	
1305	Frange coton 40 cm Pro	25
1305SF	Frange coton 40 cm avec cavalier gencod	6
1306	Frange polycoton 40 cm Pro	25

1313	Support de lavage à plat 40 cm pour système languette (double picot meilleure accroche)	6
1313SF	Support de lavage à plat 40 cm pour système languette (double picot meilleure accroche) présentation cavalier gencod	6
1311	Support de lavage à plat 40 cm pour système languette et compatible avec essoreur vertical 7811	6



1352



1312

■ Support de lavage à plat

Armature pliable avec pinces pour franges à poche et compatible frange à languette

RÉF.	DÉSIGNATION	
1312	Armature 40 cm Résine de synthèse	1/6
1312SF	Armature 40 cm avec cavalier gencod	6
1352	Armature 50 cm Résine de synthèse	1/6

1353	Frange 50 cm Coton Pro Languette	6
------	----------------------------------	---

1274



1241

1244

1243

1240

■ Balais Faubert

RÉF.	DÉSIGNATION	MONTURE	
1243	Set : frange coton + pince	340 gr	25
1243SF	Set : frange + pince sous sachet gencod	340 gr	6
1244	Frange	340 gr	25
1241	Frange cousue	400 gr	25
1274	Pince	Plastique	10
1240	Microfibre bicolore 250 gr	Support à vis	6

Code 1240 s'adapte sur manche à vis. Présentation sachet



154B



155



GAMME "PRO"

BALAIS FRANGES PROFESSIONNELS



■ Ciseaux complets avec "double manche"

REF.	DÉSIGNATION	MONTURE	
1580	Complet coton	2 x 1 m	1
1581	Franges recharge coton (la paire)	2 x 1 m	3
1584	Complet coton	2 x 0,80 m	1
1585	Franges recharge coton (la paire)	2 x 0,80 m	3



NETTOYAGE HUMIDE - BIONETTOYAGE

■ Trapèze caoutchouc souple à lamelle aseptisable

REF.	DÉSIGNATION	
1267	53 cm x 10,5 cm 4 trous de fixation pour gazes caoutchouc souple à lamelles	1



■ Gazes jetables

1251	Non tissée, Imprégnée blanc (sachets de 50) - Le sachet	60 x 25	20 sachets
1252	Non tissée, Imprégnée rose (sachets de 50) - Le sachet	60 x 30	20 sachets



Avec trou central

1248	Coton tissé - le sachet de 10	80x80	1/20
------	-------------------------------	-------	------

■ Balai trapèze monture avec système Scratch - Velcro

Pour frange - mousse - Plaque "Fibre-pad"
Douille articulée 360° - Clip anti rotation de manche
4 trous de fixation de gaze - **Format 40 cm**

RÉF.	DÉSIGNATION	
1290	Support trapèze 40 cm - 400 x 95 mm	1/12
1292	Frange microfibre Pro - Lavage - Dépoussiérage Emulsion - Désinfection - bouclette	6
1294	Mousse 40 cm	1/12
1296	Plaque "Fibre Pad" Décrassage*	1/24
1290SF	Réf 1290 présentation cavalier Gencod	12
1292SF	Réf 1292 présentation cavalier Gencod	6
1294SF	Réf 1294 présentation cavalier Gencod	12
1296SF	Réf 1296 présentation cavalier Gencod	24



■ Manche alu s'adaptant sur tous types de balais "PRO"

RÉF.	DÉSIGNATION	
154B	Ø 25 mm avec retraits 23 mm percé 4 trous, tous systèmes "PRO"	long. 1,40 m
155	Ø 23,5 mm percé 4 trous, système "PRO" et raclettes industrie	long. 1,40 m

code 155 sur demande

Voir page 3

■ Balais coton

Ceillets chromés

RÉF.	DÉSIGNATION	MONTURE	
1230	Set : monture + frange Monture plast/métal pliable	40 cm	5
1231	Frange de recharge	40 cm	10
1232	Set : monture + frange Monture plast/métal pliable	60 cm	5
1232SF	Set : monture + frange 60 cm avec cavalier gencod	60 cm	5
1233	Frange de recharge	60 cm	10
1233SF	Frange de recharge avec cavalier gencod	60 cm	10
1234	Set : monture + frange Monture plast/métal pliable	80 cm	5
1235	Frange de recharge	80 cm	10
1236	Set : monture + frange Monture plast/métal pliable	1m	5
1237	Frange de recharge	1m	10
1228	Set : monture + frange - Dessus coton Ecrû Monture plast/métal pliable	1,20 m	3
1229	Frange de recharge - Dessus coton Ecrû	1,20 m	6

■ Support trapèze aluminium

Fixation "Scratch Velcro"

RÉF.	DÉSIGNATION	
1390	Support trapèze alu 40 cm Pro "Scratch Velcro"	1
1292	Frange microfibre Pro - Lavage - bouclette Dépoussiérage - Emulsion - Désinfection	6
1298	Frange microfibre Ultra Pro "Scratch Velcro"	1/50

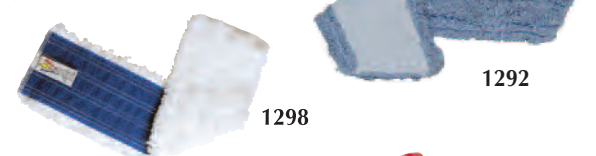

Système "Scratch-Velcro"



■ Format 55 cm

RÉF.	DÉSIGNATION	
1291	Support trapèze 55 cm - 545 x 95 mm	1/6
1293	Frange microfibre Pro - Lavage - Dépoussiérage Emulsion - Désinfection	6
1295	Mousse 55 cm	1/12
1297	Plaque "Fibre Pad" Décrassage	1/40
1291SF	Réf 1291 présentation cavalier Gencod	1/6
1293SF	Réf 1293 présentation cavalier Gencod	1/6
1295SF	Réf 1295 présentation cavalier Gencod	1/12
1297SF	Réf 1297 présentation cavalier Gencod	1/40



GAMME "PRO"

SEAU de LAVAGE

Presses pour Faubert et Lave à plat Pro

■ Seau "Bubi"



1322

REF.	EQUIPEMENT	
1322	Seau de lavage 12 litres avec 2 rouleaux caoutchouc Commande à pied (pour lavage à plat) Seau amovible pour remplissage facile	1



1320

■ Seau bibac

REF.	EQUIPEMENT	
1320	Seau bibac 30 l à roulettes avec séparation, anse et presse à mâchoires	1

CHARIOT de LAVAGE

Presses pour Faubert et Lave à plat Pro

■ Chariot de lavage

RÉF.	EQUIPEMENT	
1317	Mini chariot 20 litres avec séparation eau propre/eau sale avec presse à plat	1
1318	Chariot de lavage sur roulettes avec presse à mâchoires + 2 seaux 18 litres Guidon réversible. dim. L750/580 x l430 x H900/730 mm	1
1382	2 seaux 15L chromé avec timon réversible Presse à mâchoires Roues Ø 80 mm Butoirs plastique bleu	1



1317



1318



1382



GAMME "PRO"

CHARIOT de LAVAGE MÉNAGE

Ref 1324

RÉF.	DÉSIGNATION	
1324	Chariot de lavage ménage chromé. Idéal pour petites surfaces (lavage espagnol) 1 fixe balai 22 mm - 1 support sac 50 litres Panier porte produit - Roues 200 et 60 mm LxIxh : 57 x 55 x 98	1



OPTION :
Réf 1366
- Seau + porte seau
- 1 panier porte produits



Compatible
extrait catalogue général
Seau rect 12 l - réf 1270/11
Seau rect 14 l - réf 1270
Voir page 25



Compatible
extrait catalogue général
Double seau 2 x 7l
+ essoreur
Réf 7810 + 7807 + 7811
Voir page 25 et 78

Ref 1384

RÉF.	DÉSIGNATION	
1384	Chariot de ménage chromé. Sac poubelle non fourni 1 panier porte produit + porte seaux 5 litres 2 seaux 5 litres Rouge - Bleu Roues Ø 100 mm dont 2 avec frein 1 support balai - 1 fixe balai 22 mm 1 support sac 100/130 litres Base porte matériel (aspirateur) LxIxh : 83 x 49 x 109	1



OPTIONS :
Couvercle 120 l réf 1356



Ref 1375

RÉF.	DÉSIGNATION	
1375	Chariot de lavage ménage. 1 panier porte produits 1 panier porte seaux - 2 seaux de 5 l Roues Ø 100 mm dont 2 avec frein 1 support balai - 1 fixe balai 1 support sac avec ergots 100/130 litres (sac non fourni) 1 presse à mâchoires - 2 seaux de 15 litres LxIxh : 109 x 70 x 83	1

OPTIONS :
Couvercle 120 l réf 1356



Ref 1374 + option 1360

RÉF.	DÉSIGNATION	
1374	Chariot de lavage ménage plastique-acier époxy avec couvercle Porte sac poubelle 100/130L Etagère porte produits Presse verticale à mâchoires 2 seaux 22L Bleu/Rouge 2 seaux 5 Lt Rouge/Bleu Double porte flacons 8 Accroches porte balais/outils Roulettes (2 fixes et 2 pivotantes) Livré sans sac poubelle dim. L100 x I72 x H104 Option : sac jaune de protection Code 1360	1



GAMME "PRO"

CHARIOT MÉNAGE PRO PLASTIQUE

Ref 1393

RÉF.	DÉSIGNATION	
1393	base de chariot menage, lavage plastique accroches balais et accessoires intégrés dans le corps du chariot +support sac 100/130lt avec capot et sac de protection de renfort. 3 niveaux de rangement base pouvant recevoir équipement petit chariot, aspirateur ou autre équipement. roues Ø 200mm et roulettes directionnelles. Lx l x H : 1130x500x980mm	1

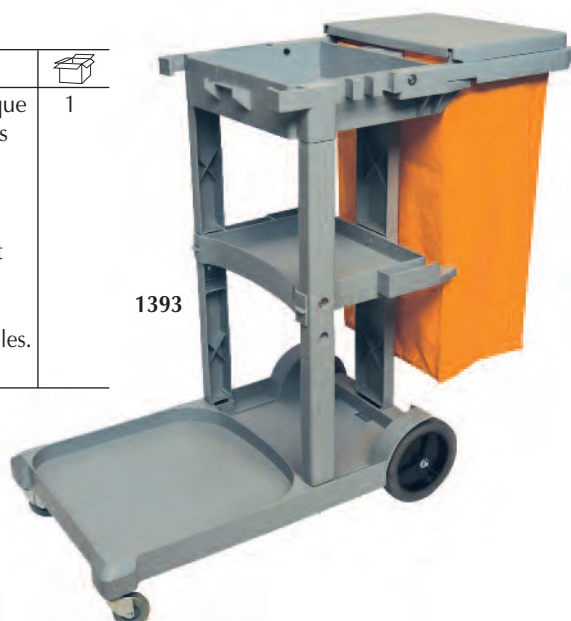

1393



1394

Ref 1394

RÉF.	DÉSIGNATION	
1394	chariot de lavage base plastique : 3 niveaux de rangement. 6 attaches et porte balais lateraux. Porte sac poubelle avec sac de protection et couvercle. Seaux rouge et bleu 18lt et presse verticale pour faubert et lave à plat roues Ø 200 et roulettes directionnelles. Lx l x H : 1290x810x975mm	1 en 2 colis

Ref 1394Kit1

RÉF.	COMPOSITION	
1393	Base chariot de lavage ménage plastique 3 niveaux + porte sac	1
1318	Chariot 2x18l + Presse mâchoires + guidon + Roulettes	1
1355B	Seau 5l Bleu	1
1355R	Seau 5l Rouge	1



1394Kit1



Exemples uniquement



GAMME "PRO"

CHARIOT de DÉSINFECTION

Ref 1394Kit5

RÉF.	COMPOSITION	
1393	Base chariot de lavage ménage plastique 3 niveaux + porte sac	1
1700N	Seau rectangulaire 22 l	1
1706	Grille inox pour franges	1
1355B	Seau 5l Bleu	1
1355R	Seau 5l Rouge	1
1355V	Seau 5l Vert	1

OPTION : Couverture réf. 1705

1394Kit5



Ref 1386

RÉF.	DÉSIGNATION	
1386	Chariot de désinfection chromé Support de sac 2x70 l (linge ou poubelle) Base + 2 tablettes plastique Roulettes + freins 1 support balai 1 fixe balai 1 seau 22 l avec 1 grille égouttage frange Sacs et seaux 5 l non fournis	1

OPTIONS :

Sac linge 70 l réf. 1363

Couvercle 70 l réf. 1357

seaux 5 litres réf. 1355 B/I/R/V



1386

CHARIOT MULTI-SERVICES

Ref 1392

RÉF.	DÉSIGNATION	
1392	Chariot multi-services avec 2 paniers lateraux amovibles 3 niveaux de rangement roulettes directionnelles. Lx l x H : 1395x5254x940mm	1 en 2 colis



1392

Ref 1725

Pince ergonomique multi service "pro"
82 cm avec tête rotative à 90 degrés

RÉF.	DÉSIGNATION	
1725	Pince ergotouch tête rotative 82 cm	5



1725



1380



1340

Ref 1380 - Ref 1340

RÉF.	DÉSIGNATION	
1380	Chariot porte sac poubelle ou linge (100/130l) Roues pivotantes Élastique fourni Compatible sac de linge et sac poubelle 100/130l Lx l x H : 51 x 54 x 100	1
1340	Panneau Alerte sol glissant 62x30 cm	1/10



GAMME "PRO"



1345



1346



1347

■ Presse monoroll

RÉF.	DÉSIGNATION	
1347	Rouleau mobile. Pour lavage à plat - le meilleur essorage Pour tous types de franges (à plat et Faubert)	1



1355J

1355R

1355V

1355B

■ Seaux 5 l couleurs

RÉF.	DÉSIGNATION	
1355B	Seau Bleu	1
1355J	Seau Jaune	1
1355R	Seau Rouge	1
1355V	Seau Vert	1

■ Presse à machoires

RÉF.	DÉSIGNATION	
1346	Presse verticale pour lavage à plat et faubert . Pour chariot base métal et plastique, seau 1320	2
1345	Axe de presse en Aluminium pour le lavage à plat et frange Faubert (maxi 400 g). Pour chariot base métal et plastique, seau 1320 et 1317	1



1363

1364

■ Sacs pour le transport de linge

RÉF.	DÉSIGNATION	
1363	Modèle 70l pour chariot réf 1386	1
1364	Modèle 120l pour chariot chromé réf 1384 - 1375 - 1380	1



1360

■ Sac Jaune Plastique

RÉF.	DÉSIGNATION	
1360	Sac plastique pour soutenir sac poubelle ou frange de désinfection avec ouverture pour sortir le sac poubelle	1



1705

1700N



■ Seau rectangulaire 22l + couvercle

RÉF.	DÉSIGNATION	
1700N	Seau 22 l	1
1705	Couvercle hermétique pour seau 22 l pour la désinfection ou lavage des vitres	
1706	Grille inox pour seau rectangulaire	1



1361R

1361B

■ Seaux 15 l + anse

RÉF.	DÉSIGNATION	
1361B	Seau Bleu	1
1361R	Seau Rouge	1

■ Tête déformable de nettoyage

Housse en microfibre pro - Verte
Mise en forme selon vos besoins

RÉF.	DÉSIGNATION	Dimensions	
1367	Tête complète avec housse microfibre	72 cm	12
1368	Housse microfibre de rechange	535x80 mm	5



1367

INDEX

Référence	Page	Référence	Page	Référence	Page	Référence	Page	Référence	Page	Référence	Page	Référence	Page	Référence	Page		
006/10026	30			165	72	293	13	3945	12	5110	42	6025Couleur	73	680	60	788	29
007/10027	30	133	10	165B+165+165N	74	2936	15	3950	12	5112	42	6025T	72	681	60	789	28-29
008/10028	30	1333	78	167+167N	74	2941	15	3975	12	5114	42	6026T	72	682	60	791	32
009/10023	30	1335	78	1700 +SF	36-84	2946	15	3991	12	5115	47	6027T	72	683	60	792	32
010/10030	30	1339	36	1700N	84	295	13	3997	12	5116	47	6028Couleur	73	684	60	792GE	32
0T	55	1340	83	1705	84	2950	13	3CB	55	5117	42	6029Couleur	68	685	60	795	32
100	8	1345	84	171	33	296	12	3C	55	5120	46	6030	68	686	57	80B	54
100/10014	30	1346	84	1715	20	2960	15-21	3CL	55	5123	46	6030B	69	686L	57	812	50
100M	36	1347	84	1720	20	2965	15-21	40B	54	5125	44	6035Couleur	69	687	57	826	50
101D	8	135	10	1721	20	297	13	40E	56	5127	46	6037Couleur	66	687L	57	828	50
10S	24	1352	78	1725	20-83	2975	15-27	40L	54	5131	45	6040Couleur	69	688	57	829	50
10SBLANC	24	1353	78	180	60	2980	15-19	40N	56	5132	45	6045Couleur	68	688L	57	83	40
1135	36	1355Couleur	84	181	60	2985	15-19	40NA	72	5133	45	605 +SF	36-37	690	40	830	50
1137	36	1356	84	183et183S	33	29C	55	40R	56	5135	45	605R +SF	36-37	691	40	8300	22
1144	36	1357	84	184	60	2T	55	40S	16	5136	45	6060Couleur	68	695	40	832	50
1147	36	1360	84	185	60	2TB	55	40T	54	5138	45	6061Couleur	69	6TB	55	833	50
120C	13	1361B	84	185331	20	300	17-61	40V	54	5140	46	6062	68	701	27	834	50
120P	13	1361R	84	187 +SF	36	301	17	416	33	5150	47	6070Couleur	68	7010	40	84	60
1228	79	1363	84	188	36	3029	17	4041	53	5151	46	6080Couleur	69	7013	40	8566	27
1229	79	1364	84	189	36	304	17	4042	53	5152	43	609	62	702	27	860	48
1230	79	1366	81	18C	55	3055	33	42004	36	5160	43	6099Couleur	69	70B	54	862	49
1231	79	1367	84	18CB	55	3060	33	4326	31	5161	43	60B	54	70E	56	864	49
1232 +SF	79	1368	84	195	60	3080	33	4336	31	5162	43	60E	56	70L	54	866	49
1233 +SF	79	1374	81	1P	61	30B	54	455	22	5163	43	60T	54	70M	35-71	87	40
1234	79	1375	81	200/10016	60	30E	56	460515	25	5164	43	60V	54	70MB	35-71	871	48
1235	79	138	10	2000	38	30L	54	466	30	5165	43	611	62	70R	13	872	48
1236	79	1380	83	2001	38	30N	56	467	30	5166	42	611P	62	70T	54	874	48
1237	79	1382	80	2003	38	30R	56	468	33	5167	43	615	62	70V	54	876	48
1238	26	1384	81	2004	39	30S	56	468D	33	52	26	615P	62	711	32	877	48
1240	24-78	1386	83	2005	39	30T	54	468M	33	5235 Couleur	44	616	62	712	32	878	49
1241	78	1390	79	2006	39	30V	54	470	30	5236 Couleur	44	617	62	71256	25	879	49
1243 +SF	78	1392	83	2007	39-41	31/10008	30	4T	55	5237 Couleur	44	619	62	712N	32	880	49
1244	78	1393	82	2007B	39-61	310	18	5T	55	5280	69-77	620	62	714	32	881	49
1245	25	1394	82	2008	38	314	33	50	26	5245	35-77	621	62	714C	32	882	49
1245/11	25	1394KIT1	82	2015	39	319	17	5010Couleur	67	5285	66-77	622	37	715	32	889	52
1246	25	141	11-14	202	4	320	18	5012Bcouleur	73	5255-5275	35-77	623	62	715GE	32	90	40
1246/25	25	142	17	204	4	321	20	5020Couleur	73-76	5290	67-77	6235	63	718	32	905	53
1249	79	1434	34	206	4	322	18	5025Couleur	66	5292	77	625	37	718N	32	906	53
1251	79	1434CB	34	20B	54	324	18	5030Couleur	66	5293	76-77	626	56	719	32	908	27-53
1252	79	144	11	20E	56	3245	12	5031Couleur	66	5295	75-77	6318	16	722	28-29	90F	50
1254	24	1440	34	20R	56	325	17	5050	35-71	52R	26	6332	16	723	28-29	90H	50
1255	24	1440CB	34	20T	54	326	18	5050B	35-71	5334	44	634	37	724	28-29	91	50
1256	24	1450	34	20V	54	327	20	5054	72	5335 Couleur	44	635 +SF	36-37	725	52	9110	14
1258	24	1450N	34	21	17	328	20	5054B	72	5336 Couleur	44	635R +SF	36	726	28-29	9115	9-14
1258S	24	1451	34	21C	55	329	14-20	5055	32	5337 Couleur	44	635R SF	37	729	41	9125	4-14
1260	24	1451N	34	21CB	34	3291	13	5080Couleur	78-75	55	39	6335	37	734	41	9120	14
1263	24-26	1452	34	221	5	3300	8	5061	31-38-74	5500Couleur	35-71	639	57	738	41	9130	11-14
1264	24	1452N	34	226	5	3305	8	5062Couleur	38-75	5525Couleur	73	639B	58	739	41	9135	10-14
1265	24	1454	34	2315	27	3306	8	5063Couleur	38-75	5526	73	640	62	739M	41	9140	14-17
1266	24	1455	34	234	5	3310	8	5064	72-75	5535Couleur	73	640P	62	740	41	9145	14-17
1267	79	1456	34	236	5	3315	8	5064Bcouleur	35-70	5550Couleur	35-71	642P	62	745	41	9146	14-17
1268	24	146	11	238	5	3318	9	5064N	35-70	5555	75	643	62	756	51	9147	14-32
1269	25	1460	34	2527	6	332	16	5065Bcouleur	35-70	5556	75	643P	62	762	51	9151	14-27
1269/11	25	1460CB	34	2529	7	3320	8	5065N	35-70	5557	75	644	62	765	51	9152	14-27
1270	25	1468	34	2530	7	3325	4	5066Bcouleur	35-70	5558	75	645	62	7650	23	9153	14-22
1270/11	25	147	17	2535	7	333	16	5066N	35-70	5562Couleur	72	645M +SF	36-37	7720	28	9154	14-22
1272	25	1471	34	2536	7	3330	4	5067B	35-70	5564Couleur	72	645R +SF	36-37	7721	28	9155	14-27
1273	25	148	11	2540	7	3340	4	5067N	35-70	5565Couleur	72	646B	58	7722	28	915	53
1274	78	149	39	25C	55	337/10012	30	5068B	35-70	5568Couleur	72	647	62	7723	29	92	60
1277	23	149E	39	25CL	55	340	33	5068N	35-70	56	39	649	57	7726	28	93	60
1278	23	150	39	25CB	55	3400	22	5069B	35-70	5700Couleur	35-71	650B	59	7727	28	94	60
1279	26	150/10015	30	25NA	72	3405	22	5069N	35-70	5825 Couleur	73	651	61	7730	29	95	60
128	10	151	39	2600	19	341	33	5070	35-71	5835 Couleur	73	652	61	7731	29	96	60
1280	23	152	39	2610	19	3452	22	5070B	35-71	5840 Couleur	35-71	653B	58	7733	29	97	60
1281	23	1525 +SF	36-37	2650	19	350	33	5072	76	5850 Couleur	35-71	654	57	7735	29	973	53
1282	23	1526	36	2702	6	351	16	5074	76	5870 Couleur	35-71	654B	59	7736	29	974	53
1285		1527	36	2706	6	352	16	5076Couleur	76	5908 Couleur	73	655B	59	7740	29	98	40
1286	26	1527B	37	271	9	353	16	5080Couleur	76	5910	73	656	57	7745	29	99/6 +SF	52
129	26	1535 +SF	36-37	2710	22	3534	27	5082Couleur	76	5926	74	656B	59	7750	29	997 +SF	52
1290 +SF	10	1536	36	2720	22	3552	27	5084Couleur	76	5930	74	657	57	7760	51	99/8 +SF	52
1291 +SF	79	1537	36	2750	6	360	21	5085Couleur	76	5936	74	657B	58	7761	51	990	52-61
1292 +SF	79	1537B	37	2756	6	3600	5	5086Couleur	76	5940	74	658B	58	7763	51	991	52-61
1293 +SF	79	154	14-39	2758	6	361	21	5087Couleur	76	5950	74	660B	59	7765	51	992	52-61
1294 +SF	79	1545 +SF	36-37	275	9	361B	21	50B	54	5955	74	661	61	7770	51	POTB	21
1295 +SF	79	1546	36	276	9	362	21	50E	56	5960	31-38-74	662	61	7771	51		
1296 +SF	79	1547	36	281	9	362B	21	50L	54	5965	31-74	663	61-38	7775	51		
1297 +SF	79	1547B	37	283	9	365	21	50M	35-71	5970	38-75	663B	58	7780	51		
1298	79	154B	38-39-79	284	9	3650	5	50MB	35-71	5975	38-75	664B	59	7781	51		
130	79	155	38-78-79	285	6	365B	21	50N	56	6T	55	665B	59	7790	50		
1305 +SF	10	1550	36	2852	6	369	21	50R	56	600	61	666B	59	78	29		
1306	78	1555	37	2856	6	379	21	50S	16	601							



European Brushware Federation

CERTIFICATE

Registration No. # FR-500



Brosserie Thomas
Route de Ferolles – BP 14
77173 Chevry Cossigny Cedex
France

The company Brosserie Thomas has applied and passed all examinations necessary and is entitled to use the PHB logo with

Registration No. # FR-500

for all brushware by the company meeting the requirements of the Professional Hygiene Brushware Charter.

This certificate is valid until the end of year 2021.

Certificate approved by F.E.I.B.P.

December 2018

Peter Langenegger
President

Conditions générales de vente

Extrait

Nos ventes sont soumises aux présentes conditions générales qui prévalent sur toutes conditions d'achat, sauf dérogation formelle et expresse de notre part.

LIVRAISON-TRANSPORT

Lors de la livraison, l'acheteur devra constater les avaries ou les manquants et consigner d'éventuelles réserves sur le document de la livraison de la marchandise qu'il devra faire contresigner par le transporteur ou son préposé conducteur. Il devra ensuite **impérativement** dans un délai de 2 jours ouvrés qui suivent la réception des marchandises, nous notifier par fax et au transporteur par **lettre recommandée avec accusé de réception** ou par acte extra judiciaire sa protestation motivée.

Le jour d'expédition, ou d'enlèvement dans nos entrepôts, déclenche la facturation. Délai de livraison : 15 jours ouvrés à réception de commande hors fabrications spécifiques.

RETOUR

Tout retour exceptionnel de marchandises doit faire l'objet préalable d'un accord express de la société qui détermine l'abattement pour frais de reprise.

Dans le cas de l'acceptation de retour, les marchandises devront nous être retournées en parfait état, dans leur emballage d'origine.

Dans tous les cas les frais d'expédition aller et retour seront à la charge du client.

Notre société ne pourra être tenue responsable de la détérioration des marchandises ou de leur conditionnement en dehors de celle constatée à la livraison.

CATALOGUE – COLISAGE - ECHANTILLONS

Le catalogue est un document non contractuel. Les coloris sont assortis et modifiables. La vente se fait au colisage et les échantillons seront facturés.

CONDITIONS DE PAIEMENT – PENALITES

Sauf stipulation contraire, nos marchandises seront vendues aux conditions de paiements suivantes :

- Prix Nets hors TVA départ usine. Minimum de commande 155 Euros. Exworks.
- par traite acceptée à 30 jours nets (C. Com. Art L441-6 al.2 modifié)
- par billet à ordre émis par vos soins et expédié à date, à 30 jours net (C. Com. Art L441-6 al.2 modifié)
- par paiement comptant moyennant 0.2% d'escompte à 8 jours date de facture ; en cas d'escompte pour paiement comptant, le montant de la TVA déductible par le client doit être proportionnellement diminué dans ses livres.

(La Loi n°2001-420 du 15/05/2001 relatives aux nouvelles régulations économiques parue au JO du 16/05/2001)

Le défaut de paiement à l'échéance entraînera :

- l'exigibilité immédiate de toutes les sommes dues, quel que soit le mode de paiement prévu.
- la déchéance du terme sur les encours exigibles.

De plus, en application de la loi 92-1442 du 31 Décembre 1992, l'acheteur sera de plein droit redevable d'une pénalité pour un retard de paiement, calculée par l'application d'un taux d'intérêt égal à 1.5 fois le taux d'intérêt légal sur l'intégralité des sommes restants dues. Cette pénalité sera directement déductible des montants éventuellement dus à l'acheteur par notre société.

Le recouvrement contentieux d'une créance entraînera une majoration de 15% de l'ensemble de la créance en application de l'article 152 du code civil.

RESERVE DE PROPRIETE

Notre société conservera la propriété des marchandises vendues jusqu'au paiement effectif de l'intégralité du prix en principal et accessoire. Le défaut de paiement de l'une quelconque des échéances peut entraîner la revendication des biens. Ces dispositions ne font l'obstacle au transfert à l'acheteur, dès la livraison, des risques de pertes et de détérioration des biens vendus, ainsi que les dommages qu'ils pourraient occasionner (loi n°80-335 du 12 mai 1980).

ELECTION DE DOMICILE

Toutes contestations seront du ressort des tribunaux de notre siège social qui auront compétence exclusive, quelles que soient les modalités de paiement acceptées, même en cas d'appel en garantie ou pluralité de défendeurs, et nonobstant toutes clauses contraires pouvant figurer dans les conditions d'achats de nos acheteurs.

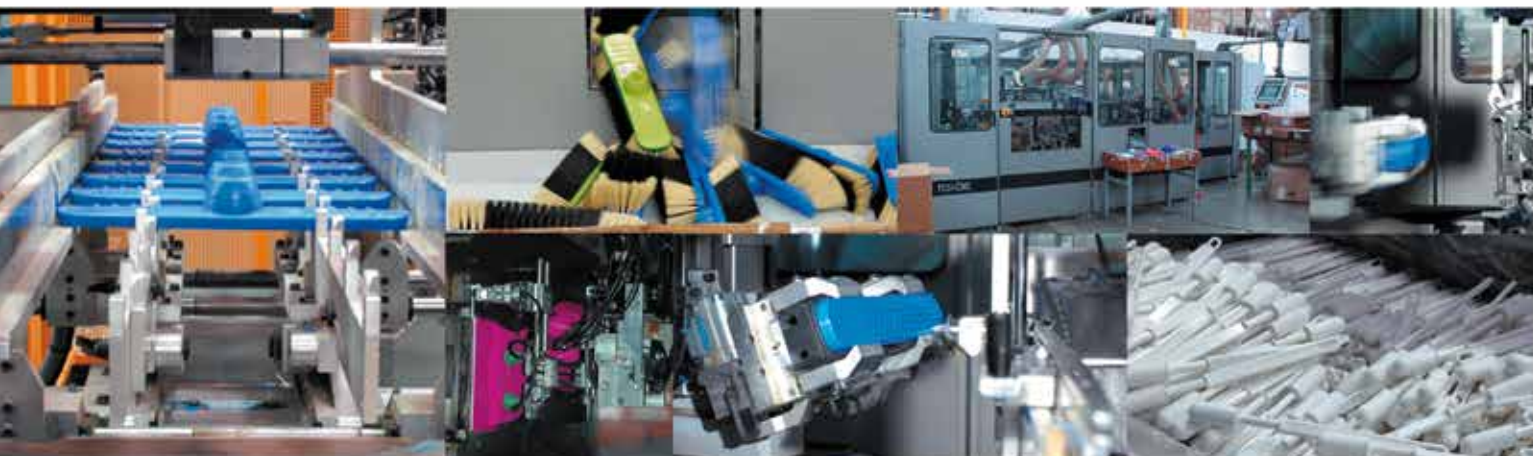

LIÉGOSSEIN
FABRICANT FRANCO-118
thomas

Route de Férolles • 77173 Chevry-Cossigny • France
 Tél. : 33(0)1 64 05 20 23 • 33(0)1 64 05 06 09 • Fax : 33 (0)1 64 05 83 22
 E.mail : contact@brosseriethomas.com
 Service Commande E-mail : commandes@brosseriethomas.com

www.brosseriethomas.com